



BEDIENUNGSANLEITUNG

I-SOUND HD Stereo Soundbar – Bluetooth



40 mm



AntiMagnetic



AntiNoise



HQChipset

ALDEN



I. KOMPONENTEN UND FUNKTIONEN

Bitte überprüfen Sie die Funktionsanzeige, bevor Sie das Lautsprechersystem verwenden.

SPEZIFIKATIONEN

1. Ausgangsleistung : 2 x 5 W
2. Impedanz : 4 Ω
3. Batterie : 3,7V 1800 mAh
4. Spannungsversorgung : DC 5 V
5. Frequenzgang : 100 Hz - 18 KHz
6. Abmessungen (mm) : 400 (B) x 55 (T) x 60 (H)
7. Gewicht : 0,6 kg

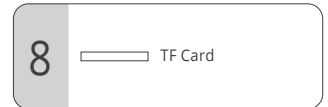
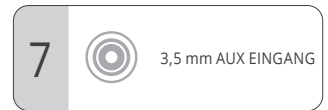
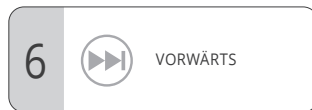
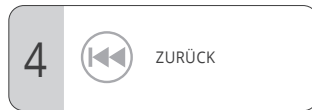
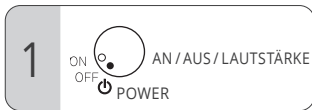
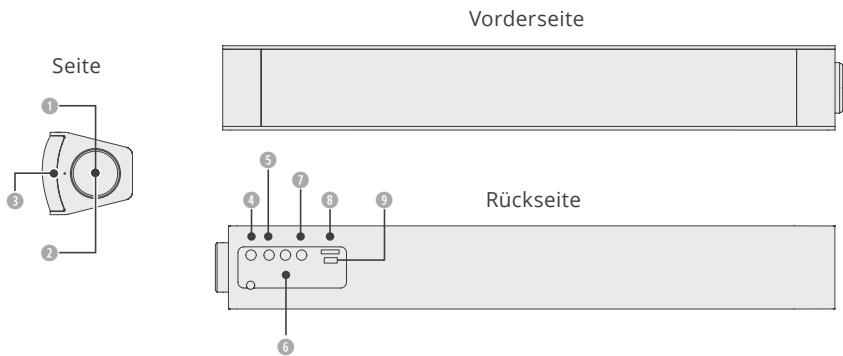

I. ANSCHLUSS- U. BEDIENHINWEISE

DE - BLUETOOTH MODUS

1. Bluetooth-Version: Bluetooth 4.2 Spezifikationen, Unterstützung HSP, HFP, A2DP, AVCRP Format, englische Sprachbenachrichtigung, Bluetooth Pairing Name: „**I-Sound HD**“.
2. Drehen Sie den Lautstärkeregler, um das Gerät einzuschalten, dann leuchtet die blaue Bluetooth-LED-Anzeige auf, mit einem Benachrichtigungston: „do do do de“.
3. Die Bluetooth-LED-Anzeige blinkt 100 ms lang. Verwenden Sie Ihr Mobiltelefon, um den Namen „**I-Sound HD**“ zu finden, stellen Sie eine Verbindung her und koppeln Sie es. Wenn ein Passwort erforderlich ist, geben Sie „000“ ein. Nach der Verbindung leuchtet die blaue LED-Anzeige auf und der Benachrichtigungston „do“ ertönt. Die blaue LED-Anzeige blinkt langsam in einem Rhythmus von 1000 ms, um Musik im Bluetooth-Modus abzuspielen. Wenn das Smartphone erneut mit dem Gerät gekoppelt wird, wird es sich automatisch verbinden.
4. Wenn während der Musikwiedergabe im Bluetooth-Modus ein Telefonanruf eingeht, stoppt der Lautsprecher die Musikwiedergabe und wechselt automatisch in den Sprachanrufmodus.
5. Wenn Sie die Bluetooth-Verbindung trennen, wird dies durch einen Benachrichtigungston „do do do do“ angezeigt, und der Lautsprecher wechselt in den Verbindungsmodus.
6. Drehen Sie den Lautstärkeregler, um die Lautstärke zu erhöhen oder zu verringern.

LINE IN MODUS

1. Schließen Sie den Lautsprecher mit einem Stereokabel an. Der Lautsprecher wechselt in den LINE IN-Modus, und die Benachrichtigung „do do do“ ertönt. Verwenden Sie dann Ihr Smartphone oder ein anderes angeschlossenes Gerät, um Musik abzuspielen.
2. AUX-Modus, blaue LED leuchtet
3. Wenn Sie das Stereokabel abziehen, wechselt der Lautsprecher automatisch in den Bluetooth-Modus.
4. Drehen Sie den Lautstärkeregler, um die Lautstärke zu erhöhen oder zu verringern.

TF KARTEN MODUS

1. Schalten Sie den Lautsprecher ein, der Lautsprecher wechselt automatisch in den Bluetooth-Modus, legen Sie dann die TF-Karte ein, der Lautsprecher wechselt in den TF-Karten-Wiedergabemodus. Wenn Sie jedoch vor dem Einschalten des Lautsprechers die TF-Karte einlegen und dann den Lautsprecher einschalten, wird der Lautsprecher in TF-Karte Modus gehen.
2. Bei der Musikwiedergabe leuchtet die blaue LED auf und blinkt langsam mit einer Geschwindigkeit von 1000ms, wenn der Lautsprecher pausiert, hört die LED auf zu blinken und bleibt einfach an.

LADEN

1. Verwenden Sie das USB-Netzkabel, um den Lautsprecher mit dem PC oder dem 5-V-Adapter zu verbinden. Der Ladevorgang beginnt und die rote LED-Anzeige leuchtet auf.
2. Nach Abschluss des Ladevorgangs erlischt die rote LED.

SCHUTZ BEI NIEDRIGER LEISTUNG

Wenn die Batteriespannung für mehr als 15 Sekunden unter 3.3 Volt fällt, ertönt ein Warnton „do ... do ...“ bitte aufladen. Wenn die Batteriespannung für mehr als 15 Sekunden unter 3.1 Volt sinkt, ertönt ein Warnton „Ausschalten“, das Gerät schaltet sich aus.

BETRIEB

No.	NAME	MODE		
		DRAHTLOS	TF CARD	AUX
1	PLAY / PAUSE / MOBILTELEFON	KLICK; PLAY/PAUSE; LANGES DRÜCKEN: WECHSEL IN ANDEREN MODUS	KLICK: PLAY/PAUSE; LANGES DRÜCKEN: WECHSEL IN ANDEREN MODUS	KLICK: LAUTLOS; LANGES DRÜCKEN: WECHSEL IN ANDEREN MODUS
2	ZURÜCK	KLICK: ZURÜCK	KLICK: ZURÜCK LANGES DRÜCKEN: ZURÜCK ZUM ANFANG	KEINE FUNKTION
3	VORWÄRTS	KLICK: NÄCHSTER	KLICK: NÄCHSTER; LONG PRESS: VORWÄRTS	KEINE FUNKTION

I. ANSCHLUSS- U. BEDIENHINWEISE

TV MODUS

Schritt1. Schließen Sie zuerst das 3,5-mm-Audiokabel und das RCA-Kabel an. Der andere 3,5-mm-Stecker wird an den Lautsprecher angeschlossen, der RCA-Stecker an die RCA-Audioausgangsbuchsen des Fernsehers.

Audioausgabe von TV oder anderen Geräten

Die 3.5mm Audioeingangsbuchse des Lautsprechers

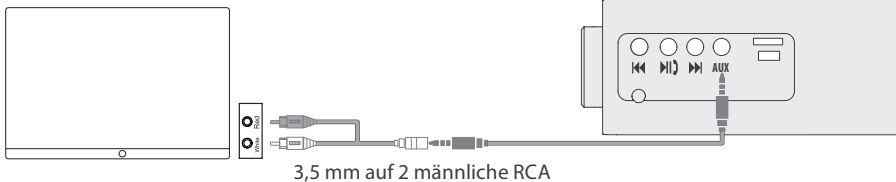

Schritt2. Schalten Sie den Lautsprecher ein, er schaltet automatisch in den AUX-Eingangsmodus. Wenn sich der Lautsprecher in einem anderen Modus befindet, drücken Sie bitte lange die Taste **M**, um in den AUX-Eingangsmodus zu wechseln. Wenn Sie den Signalton „do do“ hören, wechseln Sie in den LINE-IN Modus. Verwenden Sie Ihr Smartphone oder andere angeschlossene Geräte zur Musikwiedergabe.

Schritt3. Schalten Sie das angeschlossene Fernsehgerät ein, wählen Sie die Audioeinstellungen und ändern Sie die Lautsprechereinstellung „intern“ zu „extern“. Dann speichern und beenden.

Schritt4. Drehen Sie den POWER ON/OFF-Knopf des Lautsprechers und regeln Sie die Lautstärke nach oben oder unten.

Hinweis:

- 1) Vergewissern Sie sich, dass das TV-Gerät über zwei RCA-Audioausgänge verfügt und einen analogen Audioausgang hat. Wenn Ihr Fernsehgerät nur über COAXIAL/OPTICAL-Anschlüsse (digitales Audio-SPDIF) verfügt, müssen Sie einen „Digital-Analog-Audio-Konverter“ kaufen.
- 2) Vergewissern Sie sich, dass die beiden RCA-Stecker korrekt mit den RCA-Audioausgangsbuchsen des Fernsehers verbunden sind.
- 3) Wenn das TV-Gerät einen 3.5mm-Audioausgang besitzt, verwenden Sie bitte das 3.5mm-Audiokabel für den direkten Anschluss an das Fernsehgerät.
- 4) Der Lautsprecher kann den TV-Kanal und den vorherigen/nächsten Titel im AUX-Eingangsmodus nicht umschalten.
- 5) Wenn Sie den Benachrichtigungston „do do do“ hören, bedeutet das, dass die Batterien leer sind. Bitte laden Sie den Akku wieder auf!
- 6) Wir empfehlen, die ganze Zeit aufzuladen, wenn Sie den Lautsprecher am Fernseher angeschlossen haben. Bei niedrigem Ladestand kann der Fernseher nicht verbunden werden!
- 7) Beim Abziehen des Audiokabels wechselt der Lautsprecher automatisch in den Bluetooth-Modus.

FERNBEDIENUNG

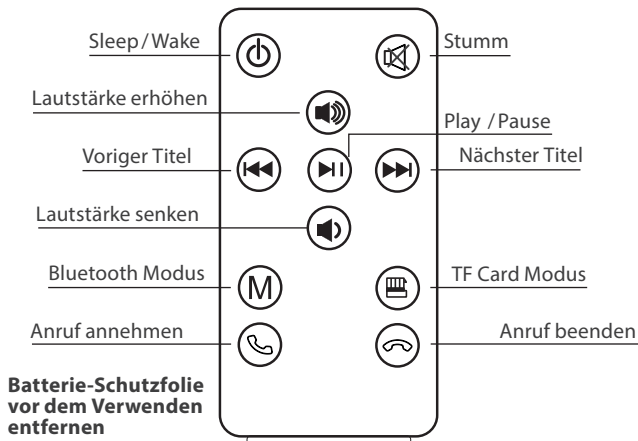

ACHTUNG: Die Taste für den vorigen / nächsten Titel funktioniert nicht im AUX-Eingangsmodus

USER MANUAL

I-SOUND HD Stereo Soundbar – Bluetooth



40 mm



AntiMagnetic



AntiNoise



HQChipset

ALDEN



I. COMPONENTS AND FUNCTION

Please kindly check the Function Indicator before use of the Speaker System

SPECIFICATION

1. Output Power : 2 x 5 W
2. Impedance : 4 Ω
3. Battery : 3,7V 1800 mAh
4. Power Supply : DC 5 V
5. Frequency Response : 100 Hz - 18 KHz
6. Dimensions (mm) : 400 (W) x 55 (D) x 60 (H)
7. Weight : 0,6 kg

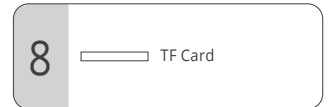
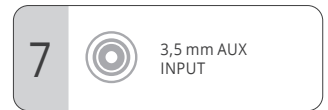
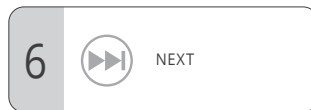
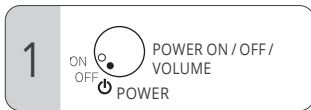
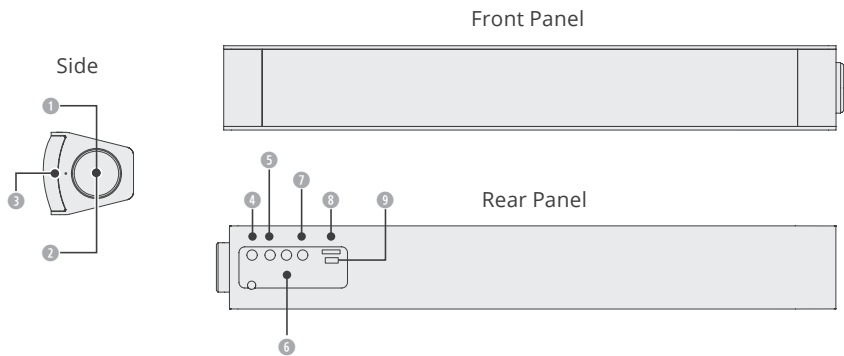

USER MANUAL - CONNECTION AND OPERATING INSTRUCTIONS

EN - BLUETOOTH MODE

1. Bluetooth Version: Bluetooth 4.2 specifications, support HSP, HFP, A2DP, AVCRP format, English language notification, Bluetooth pairing name: „**I-Sound HD**“.
2. Rotate the volume knob to turn on the machine, then blue color Bluetooth LED indicator lights on, with notification sound: „do do do de“.
3. Bluetooth LED light flash by 100 ms speed, use your mobile phone sourcing „**I-Sound HD**“ name, then connect and pair it. If a password is needed type „000“, after connection the blue LED indicator lights on and the notification sounds „do“. Then play music by Bluetooth mode, the blue LED indicator light flashes slowly by a 1000 ms speed. When the smartphone is paired with this machine again, it will connect automatically.
4. If there is a phone call in bluetooth mode while playing music, the speaker will stop playing music and enters into voice call mode automatically.
5. When you disconnect the Bluetooth, this is indicated by a notification sound „do do do do“ and the speaker will enter into pairing mode.

Rotate the volume knob to increase or decrease the volume level.

LINE IN MODE

1. Connect the speaker by stereo cable, the speaker will enter into LINE IN mode, and notification „do do do“ sounds. Then use your smartphone or other connected device to play music.
2. AUX mode, Blue LED light on
3. By disconnecting the stereo cable the speaker is automatically entering Bluetooth mode.
4. Rotate the volume knob to increase or decrease the volume level.

TF CARD MODE

1. Turn on the speaker, the speaker enters Bluetooth mode automatically, by inserting a TF card speaker will enter TF card play mode. But before Turn on the speaker, insert the TF card, then power on, speaker will enter into TF card mode.
2. While playing the music, the blue LED lights on and flashes slowly by 1000ms speed, when the speaker pauses, the LED will stop flashing, just keep on.

CHARGING

1. Use the USB power cable to connect speaker and PC or 5V Adaptor. Charging starts and the red LED indicator light turns on.
2. When charging is complete the red LED goes out.

LOW POWER PROTECTION

When battery power is lower than 3.3V for more than 15s, there is a warning sound: „do ... do ...“: please charge. When battery power is lower than 3.1V for more than 15s, speakers notification sound is „power off“ then it turns off.

OPERATION

No.	NAME	MODE		
		WIRELESS	TF CARD	AUX
1	CELL / PLAY / PAUSE	CLICK: PLAY/PAUSE; LONG PRESS: CHANGE TO OTHER MODE	CLICK: PLAY/PAUSE; LONG PRESS: CHANGE TO OTHER MODE	CLICK: MUTE; LONG PRESS: CHANGE TO OTHER MODE
2	PREVIEW	CLICK: TO PREVIEW	CLICK: TO PREVIEW; LONG PRESS: TO BACK	NO FUNCTION
3	NEXT	CLICK: TO NEXT	CLICK: TO PREVIEW; LONG PRESS: TO FWD	NO FUNCTION

USER MANUAL - CONNECTION AND OPERATING INSTRUCTIONS

TV MODE

Step1. Connect the 3.5mm audio cable and the RCA cable first, the other one 3.5mm plug connect to the speaker, and the RCA plug connect to the TV RCA audio output sockets, please refer to the picture below.

Audio output from TV or Other Devices

The speaker 3.5mm audio input socket

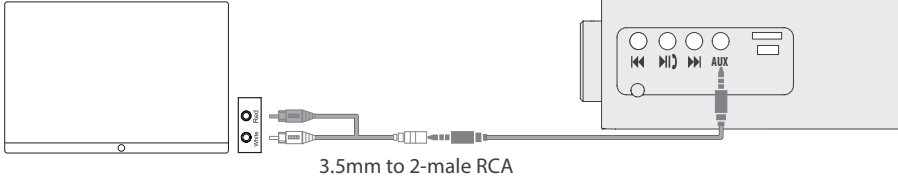

Step2. Turn on the speaker, it will automatically switch to the AUX input mode. If the speaker is in other mode, please long press the button to change to AUX input mode. When you hear the notification sound „do do“, you enter into LINE IN mode. Use your smart phone or other connected devices to play music.

Step3. Please turn on the connected TV, choose audio settings, change the internal setting speaker to External. Then save and exit.

Step4. Rotate the speakers POWER ON/OFF button and adjust the volume up and down.

NOTE:

- 1) Make sure the TV has two RCA audio output sockets and must be analog audio output; if your TV only has COAXIAL/OPTICAL (digital audio SPDIF) sockets, you need to buy a „digital to analog audio converter“ for use.
- 2) Make sure the two RCA plugs connect correctly to the TV RCA audio output sockets.
- 3) If the TV has 3.5mm audio output socket, please use the 3.5mm audio cable for connecting directly to the TV.
- 4) The speaker can not switch the TV channel and previous/next song in AUX input mode.
- 5) The process of enjoying your speaker hearing notification sound „do do do“, means the batteries are running down. Please charge the battery!
- 6) We suggest charging all the time when you use speaker connect TV. Low electricity consumption can not connect the TV!
- 7) Disconnected audio cable, speaker enter Bluetooth mode automatically.

REMOTE CONTROL

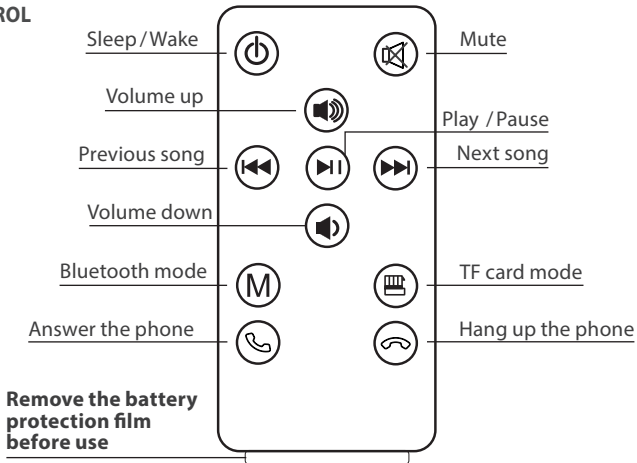

NOTE: next/previous song button will not function in AUX input mode.