

SMARTWIDE SoundPRO LED TV 22", 24", 27", 32"

*Guide d'installation rapide
Schnellinstallationsanleitung*

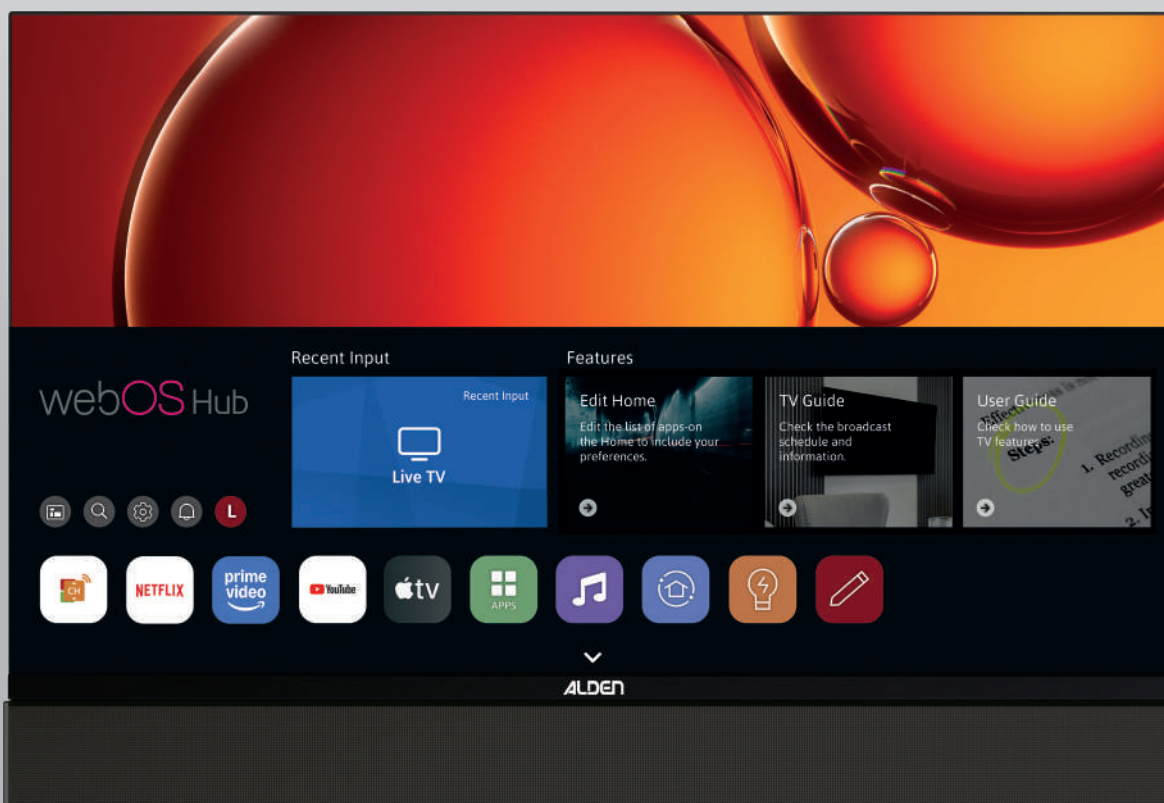

ALDEN

www.alden.fr
www.alden-deutschland.com

Sommaire

Sommaire.....	2
Avertissements.....	4
Description webOS TV.....	6
Préparation de la télécommande.....	7
Utilisation de la télécommande.....	7
Descriptif et fonctions de la télécommande.....	8
Installation du lecteur CAM.....	9
Première utilisation.....	10-13
Guide utilisateur.....	14
Que faire en cas de panne.....	15
Caractéristiques techniques 22".....	16
Caractéristiques techniques 24".....	17
Caractéristiques techniques 27 ".....	18
Caractéristiques techniques 32".....	19
Garantie ALDEN.....	20
Declaration of Conformity.....	21
Garantie.....	22
Bon de garantie.....	22

Gefahrenhinweise	23
Beschreibung von webOS TV.....	25
Vorbereiten der Fernbedienung.....	26
Verwendung der Fernbedienung.....	26
Beschreibung und Funktionen der Fernbedienung.....	27
Installation des CAM-Lesegeräts.....	28
Ersteinrichtung	29-33
Bedienungsanleitung.....	34
Fehlersuche und -behebung.....	35
Technische Daten des 22-Zoll-Modells.....	36
Technische Daten des 24-Zoll-Modells.....	37
Technische Daten des 27-Zoll-Modells.....	38
Technische Daten des 32-Zoll-Modells.....	39
Die Garantie von ALDEN.....	40
Declaration of Conformity	41
Garantie	42
Garantieschein.....	42

Avertissements

La reproduction de tout ou partie de ce guide est interdite sans un accord écrit de la part d'ALDEN.

ALDEN attire une attention particulière sur les risques encourus en cas de montage non conforme.

La responsabilité d'ALDEN ne pourra être engagée en cas de montage non conforme aux règles de l'art et en particulier si l'installation est effectuée par un non-professionnel.

Le revendeur est réputé connaître les règles de l'art et s'y conformer. Il respectera tout particulièrement les règles en matière de choix d'emplacement, de branchement électrique, de collage, de vissage. Il s'engage, en vendant et en installant un produit ALDEN, à informer son client du mode d'emploi et éventuellement du mode d'installation et lui remettra les documents nécessaires. Il attirera l'attention du client sur tous les aspects concernant la sécurité. Il informera le client que le produit vendu ne devra pas être détourné de l'utilisation prévue. En outre, il attirera l'attention du client, s'il y a lieu, sur l'obligation de respecter les lois en vigueur dans le ou les pays d'utilisation.

Toute intervention effectuée sur le produit sans accord préalable de la part d'ALDEN entraîne la nullité de la garantie.

Le vendeur ainsi que le constructeur ne peuvent en aucun cas être tenus pour responsables en cas de modifications des modes d'émission ou des puissances d'émission. La disparition de programmes, le passage d'une chaîne libre en cryptée ainsi que toute autre modification des modes de diffusion ne sont pas de la responsabilité du vendeur ou du constructeur. Les événements inconnus du vendeur et du constructeur ne peuvent pas donner lieu à une demande d'échange, de remboursement ou d'indemnité de quelque nature qu'elle soit. Les zones de réception sont données à titre indicatif.

ALDEN décline toute responsabilité de quelque nature qu'elle soit, en particulier pour tout accident ou incident en cas de non-observation des instructions données, tant au niveau de l'installation que de l'utilisation.

L'ouverture des différents éléments est strictement interdite. Aucun recours en garantie ne sera possible dans ce cas.

Pour toute intervention sur le circuit électrique, remplacement ou branchement de la batterie, il conviendra de retirer les fusibles des câbles d'alimentation des équipements satellites. Si le véhicule est équipé d'un panneau solaire, retirer également le fusible du régulateur de charge.

Ne jamais couper l'alimentation du téléviseur sans l'avoir éteint au préalable.

En cas de stationnement prolongé, il conviendra de retirer le fusible de l'alimentation du téléviseur. Pour une image de qualité, n'utilisez pas les circuits de câbles coaxiaux existants. De manière générale, il est indispensable d'éviter tout raccord.

Il est impératif de tirer une alimentation séparée et équipée d'un fusible 5 Ampères directement depuis la batterie cellule pour alimenter le téléviseur.

Il est impératif de protéger les embouts des câbles avec du scotch papier durant l'installation (tout particulièrement lors des passages dans les meubles)

Prévenez l'intrusion d'objets dans l'appareil : le téléviseur est équipé de fentes de ventilation, dans lesquelles des objets pourraient tomber. Les fentes ne doivent en aucun cas être obstruées. Ne jamais déposer d'objets sur l'appareil.

Utilisez uniquement les pièces de rechange et les accessoires originaux ou des pièces recommandées par un revendeur spécialisé, faute de quoi la garantie sera annulée. Toute intervention sur l'appareil doit être effectuée par des techniciens qualifiés.

Ne pas installer le téléviseur dans une armoire exigüe ou insuffisamment ventilée, directement sur ou sous un autre appareil, ou bien encore sur une surface qui pourrait obstruer les ouïes d'aération. Un espace de 20 cm tout autour de l'appareil doit être maintenu vide pour assurer une bonne ventilation de l'appareil.

Ne pas exposer le téléviseur et ses accessoires aux rayons solaires directs, à la chaleur d'un appareil de chauffage, à la pluie ou à une forte humidité, à d'importantes vibrations ou à des chocs qui pourraient l'endommager de façon irrémédiable, ni à des objets magnétiques comme des haut-parleurs, des transformateurs...

Ne pas nettoyer l'appareil avec de l'alcool ni du détergent ammoniacal. Le cas échéant, nettoyer l'appareil avec un chiffon doux et propre humidifié d'eau savonneuse après l'avoir débranché. Veiller à ce que rien ne pénètre dans les ouïes de ventilation pour ne pas provoquer d'incendie ou de choc électrique.

Ne pas ouvrir le couvercle de l'appareil sous peine de s'exposer à des chocs électriques et d'annuler la garantie. Ne confier l'entretien et la maintenance de l'appareil qu'à du personnel qualifié.

Lors du branchement des câbles, veiller à ce que l'appareil soit débranché. Attendre quelques secondes après l'arrêt de l'appareil avant de le déplacer ou de débrancher les câbles connectés.

N'utiliser que des câbles et des rallonges qui soient compatibles avec la puissance absorbée de l'appareil.

Si l'appareil ne fonctionne pas correctement lorsque vous avez respecté strictement toutes les instructions de la présente notice, contactez votre revendeur.

• **Le fait de procéder à l'installation implique l'acceptation des règles énoncées.**

MARQUAGE POUR L'EUROPE

Le marquage CE qui est attaché à ce produit signifie sa conformité aux directives Radio Equipment Directive 2014/53/CE, Low Voltage Directive 2014/35/EU et RoHS 2011/65/CE.



Directive DEEE (Union européenne et EEE uniquement).

Ce symbole indique que, conformément à la directive DEEE (2002/96/CE) et à la réglementation de votre pays, ce produit ne doit pas être jeté avec les ordures ménagères. Vous devez le déposer dans un lieu de ramassage prévu à cet effet, par exemple, un site de collecte officiel des équipements électriques et électroniques (EEE) en vue de leur recyclage ou un point d'échange de produits autorisé qui est accessible lorsque vous faites l'acquisition d'un nouveau produit du même type que l'ancien. Toute déviation par rapport à ces recommandations d'élimination de ce type de déchet peut avoir des effets négatifs sur l'environnement et la santé publique car ces produits EEE contiennent généralement des substances qui peuvent être dangereuses. Parallèlement, votre entière coopération à la bonne mise au rebut de ce produit favorisera une meilleure utilisation des ressources naturelles. Pour obtenir plus d'informations sur les points de collecte des équipements à recycler, contactez votre mairie, le service de collecte des déchets, le plan DEEE approuvé ou le service d'enlèvement des ordures ménagères. (EEE : Norvège, Islande et Liechtenstein)

rapport à ces recommandations d'élimination de ce type de déchet peut avoir des effets négatifs sur l'environnement et la santé publique car ces produits EEE contiennent généralement des substances qui peuvent être dangereuses. Parallèlement, votre entière coopération à la bonne mise au rebut de ce produit favorisera une meilleure utilisation des ressources naturelles. Pour obtenir plus d'informations sur les points de collecte des équipements à recycler, contactez votre mairie, le service de collecte des déchets, le plan DEEE approuvé ou le service d'enlèvement des ordures ménagères. (EEE : Norvège, Islande et Liechtenstein)

Description webOS TV

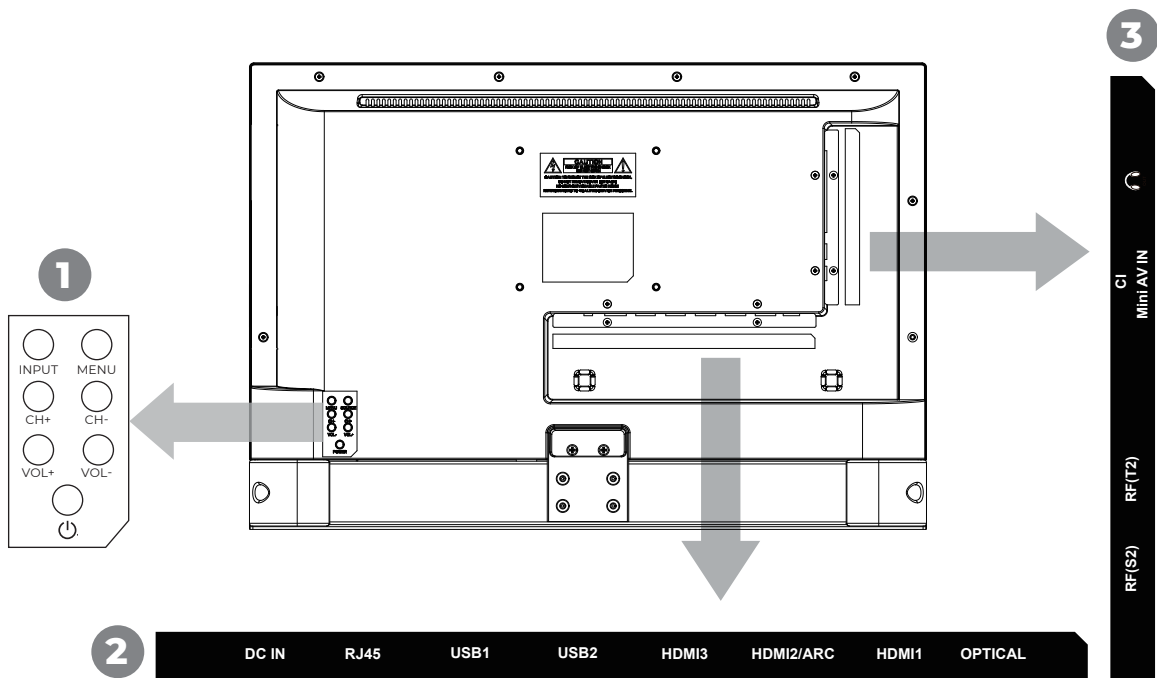

1	INPUT	Afficher la liste des sources.
	MENU	Afficher le menu principal. Dans un sous-menu, revenir au menu précédent.
	CH +	Afficher le numéro de programme suivant. Dans un menu, déplacer la sélection vers le haut.
	CH -	Afficher le numéro de programme précédent. Dans un menu, déplacer la sélection vers le bas.
	VOL +	Augmenter le volume. Dans un menu, permet de déplacer la sélection vers la droite.
	VOL -	Diminuer le volume. Dans un menu, permet de déplacer la sélection vers la gauche.
	⏻	Allumer / Mettre en veille le téléviseur.
2	DC IN	Alimentation du téléviseur.
	RJ45	Connexion à un réseau filaire (internet)
	USB 1/2	Connexion d'un support USB* (disque dur, clé) .
	HMDI 3	Connexion d'un appareil multimédia haute définition.
	HMDI 2/ARC	Connexion d'un appareil multimédia haute définition.
	HMDI 1	Connexion d'un appareil multimédia haute définition.
	OPTICAL	Connexion optique d'un appareil (ex: barre de son externe)
3	RF (S2)	Entrée antenne satellite.
	RF (T2)	Entrée antenne terrestre.
	CI+	Lecteur PCMCIA pour module CAM.
	EARPHONE	Sortie audio jack 3,5 mm stéréo (Casque).

* non fourni

Préparation de la télécommande

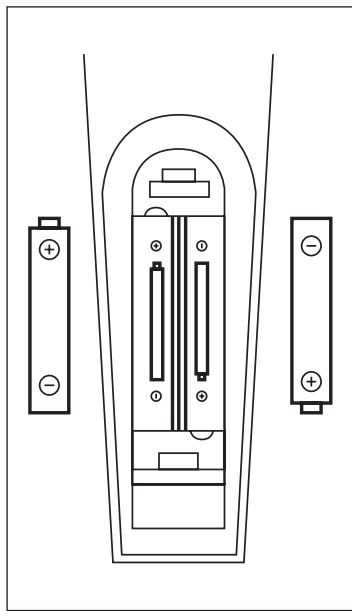

- Retirer le capot du compartiment à piles situé au dos de la télécommande.
- Mettre les piles en place (1,5V, AA) en veillant à respecter les polarités.
- Remettre le capot en place.

Attention :

- Une utilisation non conforme des piles peut provoquer fuites et corrosion.
- Ne pas insérer les piles dans le mauvais sens.
- Ne pas recharger, ne pas ouvrir, ne pas laisser surchauffer, ne pas mettre en court-circuit les piles fournies.
- Ne pas jeter les piles dans le feu.
- Ne pas laisser de piles usagées dans la télécommande.
- Ne pas mélanger différents types de piles. Ne pas insérer une pile neuve avec une ancienne.
- Si la télécommande n'est plus utilisée durant une longue période, retirez les piles.
- Si la télécommande ne fonctionne pas correctement ou si son angle d'utilisation est réduit, remplacez les piles par des piles neuves.
- Si les piles ont coulé, nettoyez le compartiment et les contacts puis insérez des piles neuves.

Utilisation de la télécommande

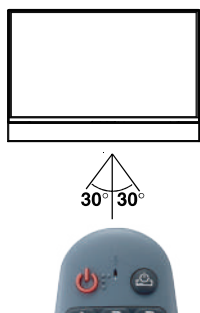

- Orientez la télécommande vers le récepteur lors de son utilisation.
- Angle de vision ultra-large de 178°/178°
- Évitez tout choc à la télécommande.
- Ne laissez pas la télécommande à proximité d'une source de chaleur et/ou d'humidité.
- Ne renversez pas d'eau sur la télécommande. Ne placez pas d'objet humide dessus.
- N'ouvrez pas la télécommande.

Descriptif et fonctions de la télécommande



1		Permet d'allumer, d'éteindre ou mise en veille votre TV.
2		Permet d'allumer, d'éteindre ou mise en veille votre démodulateur.
3	1 à 9	Utiliser ces touches afin de sélectionner la chaîne de votre choix.
4		Liste de chaîne
5	0 / Quick access	Appui court : touche 0 Appui long : accès rapide
6		Appui court : télécommande à l'écran Appui long : Audio description ON/OFF
7		Désactiver ou activer le son
8		Utiliser ces touches pour augmenter/diminuer le volume.
9		Utiliser ces touches afin d'afficher la chaîne suivante/précédente.
10		Activer l'assistant vocal
11		Accéder directement au menu de la SMART TV (Interface interactive).
12		Ouvrir les paramètres rapides
13	Molette/ OK	Molette : Faites défiler les pages et changer de chaîne OK : confirmer la sélection
14		Utiliser les flèches directionnelles pour déplacer le curseur dans les menus et effectuer les réglages.
15	GUIDE	Guide électronique des programmes
16		Retour au menu précédent / quitter le menu
17	NETFLIX	Accès direct à NETFLIX
18		Sélectionner la source
19	PRIME VIDEO	Accès direct à PRIMEVIDEO
20	Boutons de couleur	Menu : fonction du menu affichée à l'écran Mode télétexte TV : accéder directement à d'autres pages du télétexte
21	Movies	Films : diffusion en streaming via Internet
22		Mode Tv : lecture en direct. Mode USB : lecture (d'un fichier vidéo, audio, etc., depuis une clé USB*).
23		Mettre en pause

* non fourni

Installation du lecteur CAM

Ce téléviseur est équipé d'un lecteur CI+ et prend en charge les normes numériques suivantes: DVB-T / T2HD, DVB-S / S2 et DVB-C.

Interface / emplacement commun

La fente CI (CI+) est conçue pour accepter les modules d'accès conditionnel (CAM) et les cartes à puce pour accéder à la télévision payante et à d'autres services. Contactez votre fournisseur de services de télévision payante pour plus d'informations sur les modules et les abonnements.

Information

- Les modules d'accès conditionnel et les cartes à puce sont vendus séparément.
- Éteindre votre téléviseur avant d'insérer des modules dans le module.
- Insérer ensuite la carte à puce dans le module.

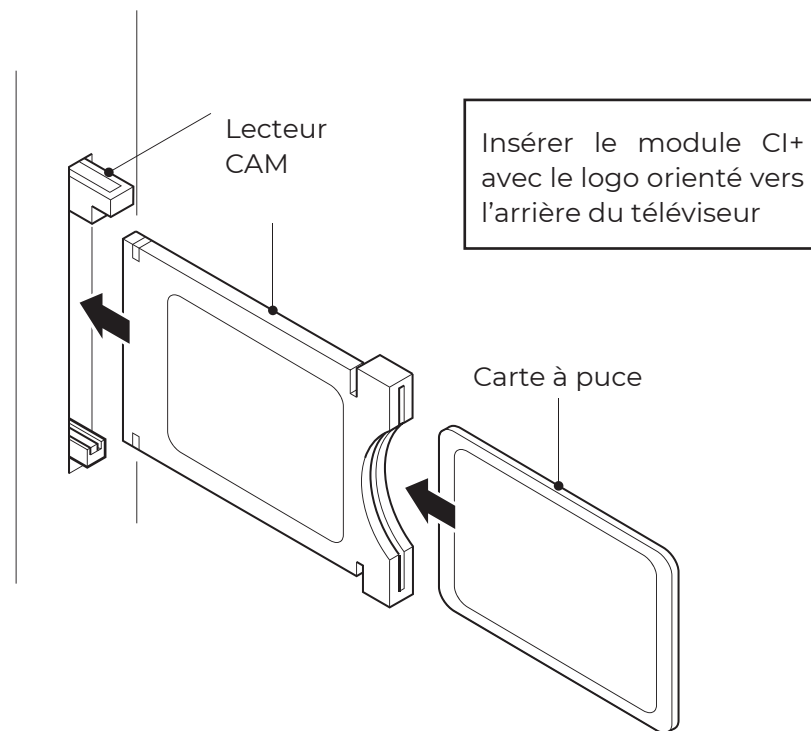

Information

- Lorsque vous sortez la carte à puce tirez-la délicatement avec vos doigts, une chute pourrait l'endommager.
- Insérer le module CAM, avec le logo orienté vers l'arrière.
- En cas de dysfonctionnement du module, il peut être nécessaire de l'extraire et de le réinsérer.

Si le problème persiste, éteignez et rallumez votre TV.

Il peut être également nécessaire d'effectuer un retour à la configuration d'usine du module.

Première utilisation

ALLUMER / ÉTEINDRE LE TÉLÉVISEUR

Assurez-vous que l'alimentation électrique et le câble d'antenne sont branchés et que votre antenne est orientée vers le bon satellite (Eutelsat 5W pour l'offre Fransat). Mettez l'appareil en marche à l'aide de la touche [POWER] de la TV ou de la télécommande.

AUTO INSTALLATION

Lors de la première mise sous tension du téléviseur, un guide d'installation rapide s'affiche. Ce guide vous permet d'effectuer les réglages de base ainsi que la recherche initiale des programmes diffusés. Dans ce manuel, les dernières étapes de l'installation de votre TV détaillent l'installation de l'offre par satellite FRANSAT.

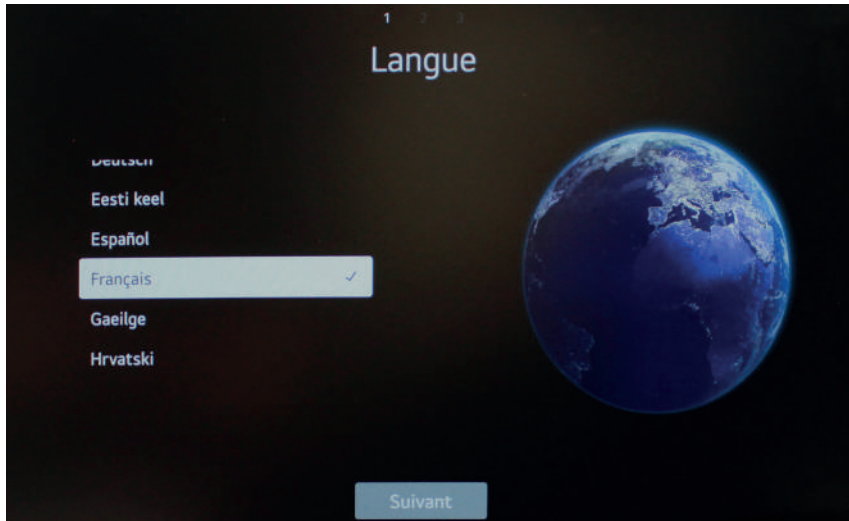

1. Langue

Sélectionnez la langue des menus souhaitée.

Utilisez les boutons [▲ ▼] pour naviguer dans le menu, ou déplacez le pointeur à l'aide de la télécommande pour sélectionner la langue désirée.

Confirmez l'entrée avec le bouton [OK] et passez au menu suivant «Pays».

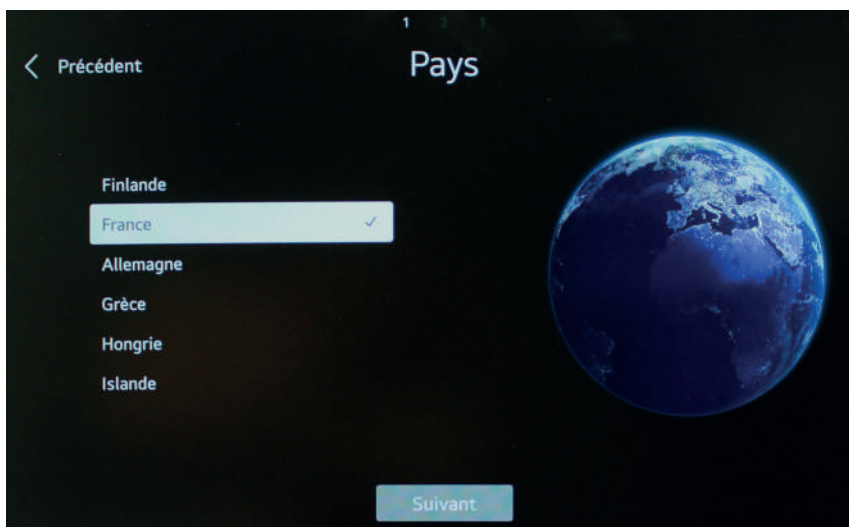

2. Pays

Sélectionnez le pays afin de pouvoir détecter les signaux de télévision numérique correspondants.

Utilisez les boutons [▲ ▼] pour naviguer dans le menu, ou déplacez le pointeur à l'aide de la télécommande pour sélectionner le pays souhaité. Confirmez votre choix avec la touche [OK] Cliquez sur "Suivant" pour accéder au menu suivant «Comment configurer un téléviseur».

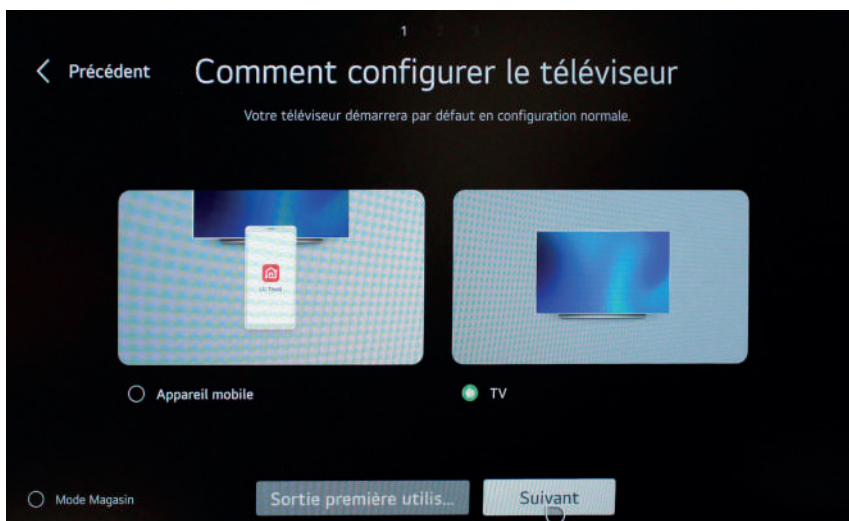

3. Comment configurer un téléviseur

Sélectionnez «TV» en déplaçant le pointeur à l'aide de la télécommande pour naviguer dans le menu. Confirmez votre choix avec la touche [OK]

Cliquez sur "Suivant" pour accéder au menu suivant.

Première utilisation

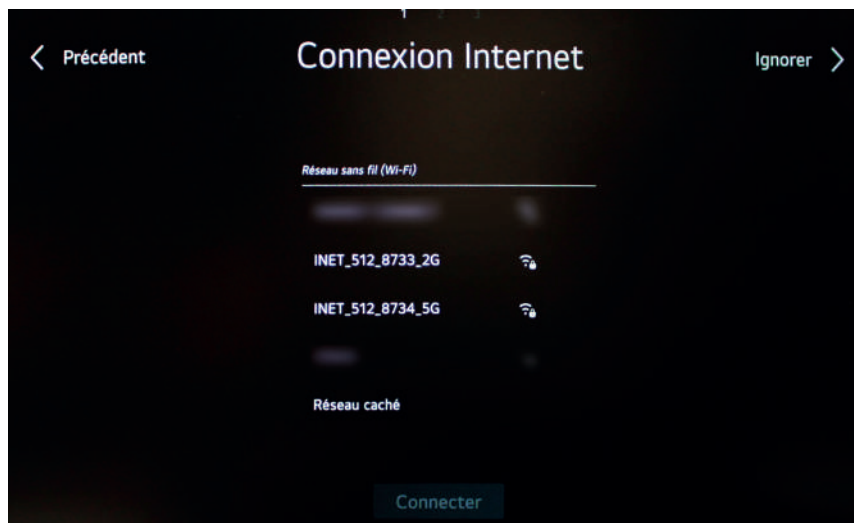

4. Connexion internet

Si votre TV est connecté à internet, sélectionner le réseau Wifi affiché dans la liste et suivre les instructions affichées à l'écran après avoir cliqué sur "Connecter".

Utilisez les boutons [▲ ▼] pour naviguer dans le menu, ou déplacez le pointeur à l'aide de la télécommande pour sélectionner votre opérateur.

Confirmez l'entrée avec le bouton [OK]. Vous pouvez également sauter cette étape en haut à droite [Ignorer]

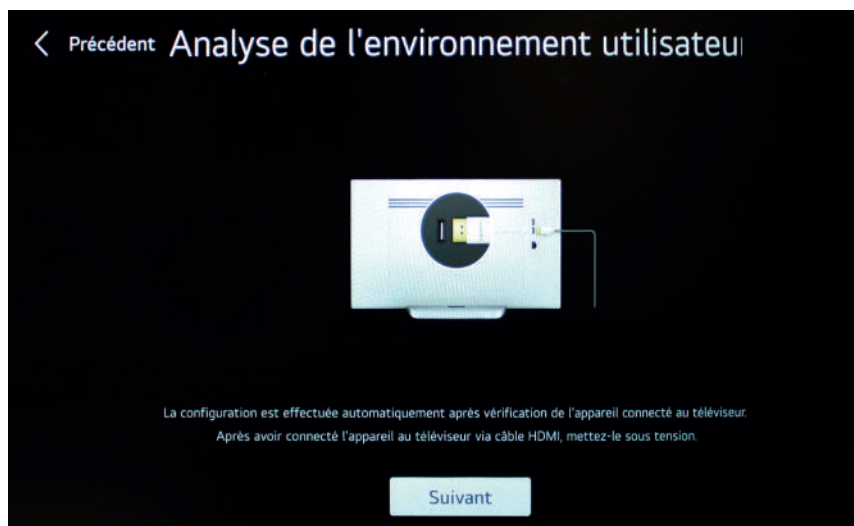

5. Analyse de l'environnement utilisateur /1

Sélectionnez « Suivant » pour passer à l'étape suivante.

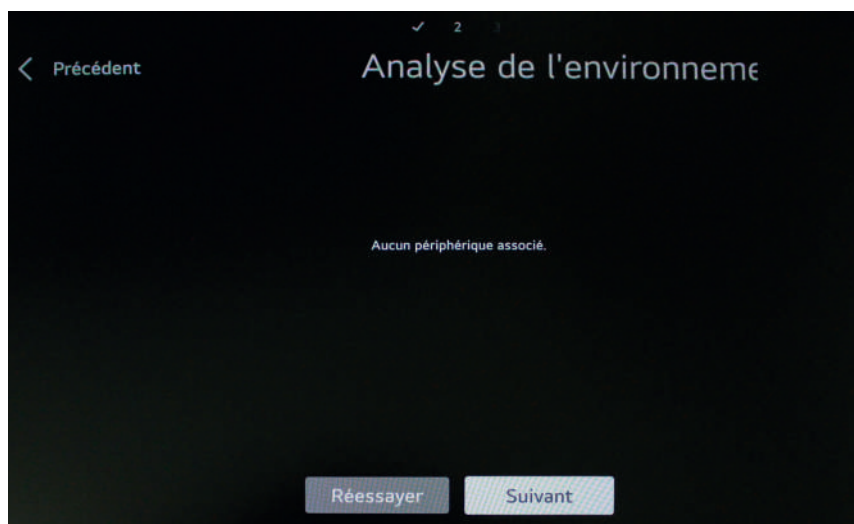

6. Analyse de l'environnement utilisateur /2

Sélectionnez « Suivant » pour passer à l'étape suivante.

Première utilisation

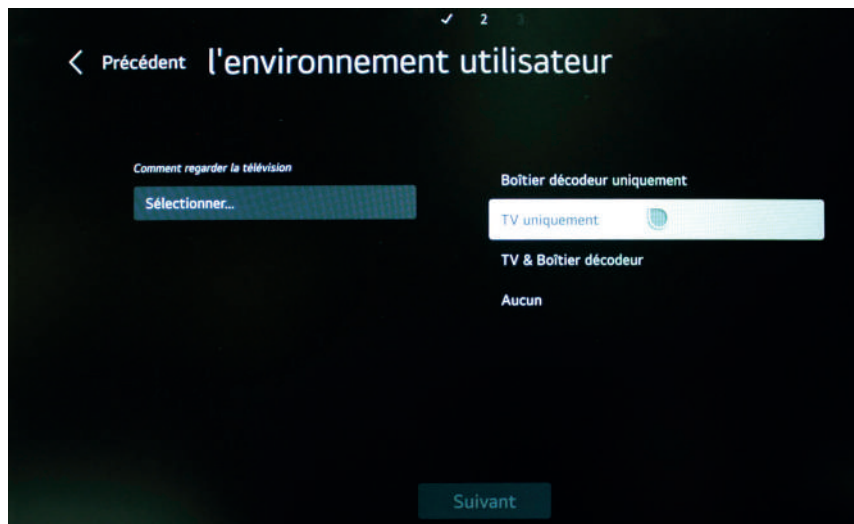

7. Comment configurer un téléviseur /2

Sélectionnez « TV uniquement ».

Déplacez le pointeur à l'aide de la télécommande pour naviguer dans le menu et sélectionner l'option souhaitée.

Confirmez votre choix avec la touche [OK].

Cliquez sur « Suivant » pour accéder au menu suivant.

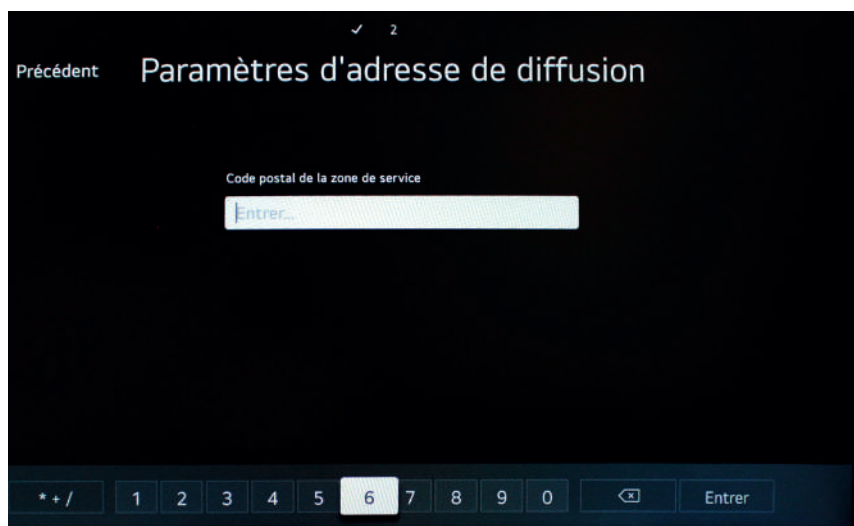

8. Paramètres d'adresse de diffusion

Entrez votre code postal, puis passez au menu suivant.



9. Type d'installation du téléviseur pour obtenir des paramètres de son optimaux.

Sélectionnez la manière dont vous souhaitez installer votre téléviseur.

Déplacez le pointeur à l'aide de la télécommande pour faire votre choix.

Première utilisation

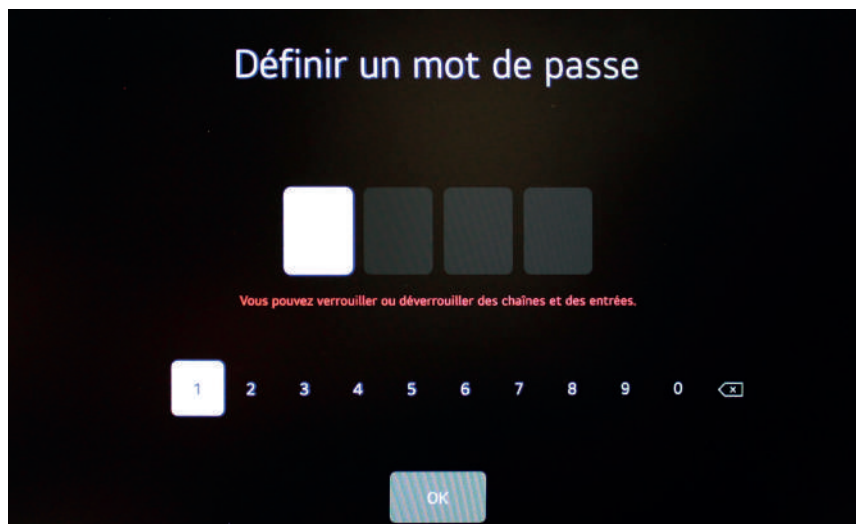

10. Mot de passe

Saisissez votre mot de passe à 4 chiffres à l'aide du pavé numérique de la télécommande. Utilisez les boutons [▲ ▼] pour naviguer dans le menu, ou déplacez le pointeur à l'aide de la télécommande pour confirmez votre mot de passe avec la touche [OK]

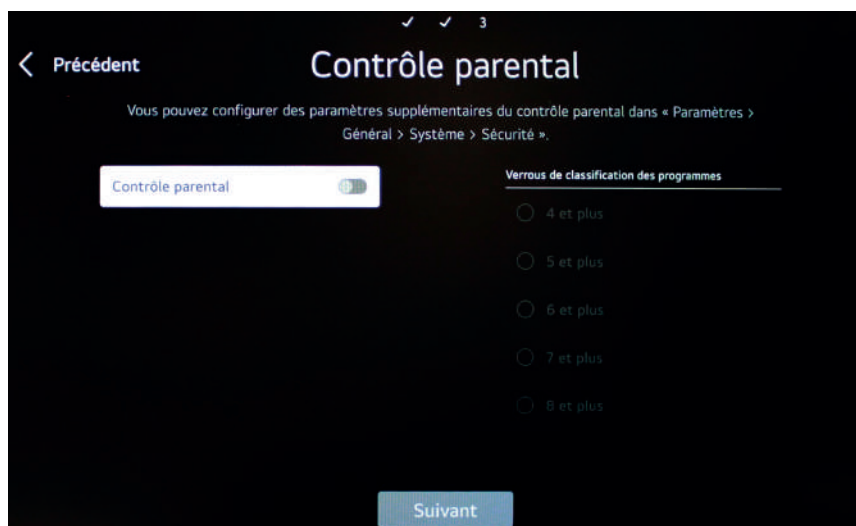

11. Contrôle parental

Sélectionnez «Aucun» pour ne pas activer cette option. Ou activez le contrôle parental et utilisez les boutons [▲ ▼] pour naviguer dans le menu ou déplacez le pointeur à l'aide de la télécommande pour sélectionner l'âge souhaité, si vous souhaitez activer le contrôle parental. Confirmez l'entrée avec la touche [OK]

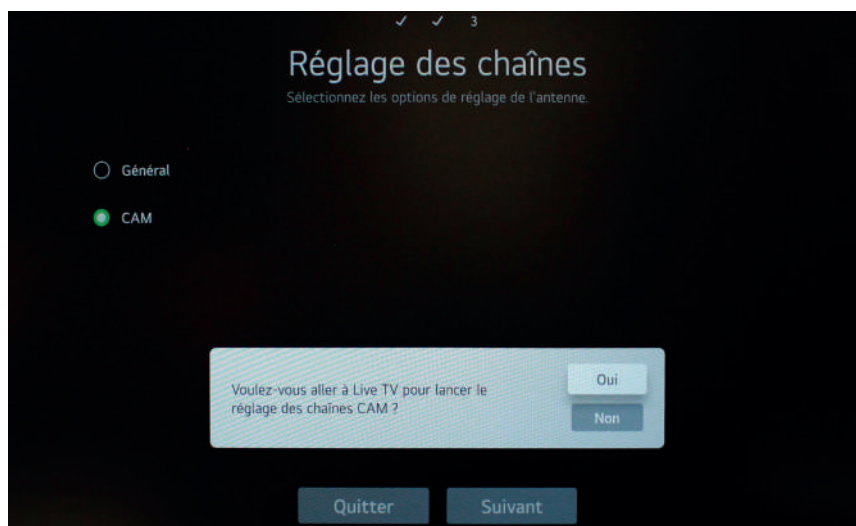



12 Réglage des chaînes

Sélectionnez "CAM" pour procéder à l'installation des chaînes de l'offre FRANSAT.

RAPPEL: le module CAM FRANSAT doit être inséré dans le téléviseur.

Suivre les instructions affichées à l'écran pour l'installation de l'offre par satellite FRANSAT

Guide utilisateur

L'accès au guide de l'utilisateur s'effectue aisément via le menu  paramètre ou la fonctionnalité  de la télécommande. Ensuite, sélectionner «Premiers pas avec webOS TV».

Ce guide fournit des instructions détaillées sur la manipulation du téléviseur, la diffusion de contenus, l'utilisation des fonctionnalités multimédia, la connexion de périphériques, les fonctions intelligentes, les paramètres systèmes et le dépannage.

Il est conçu pour permettre à l'utilisateur de s'y référer facilement pendant l'utilisation du téléviseur. Le manuel peut être consulté simultanément lors du visionnage de la télévision ou de l'exécution d'une application.

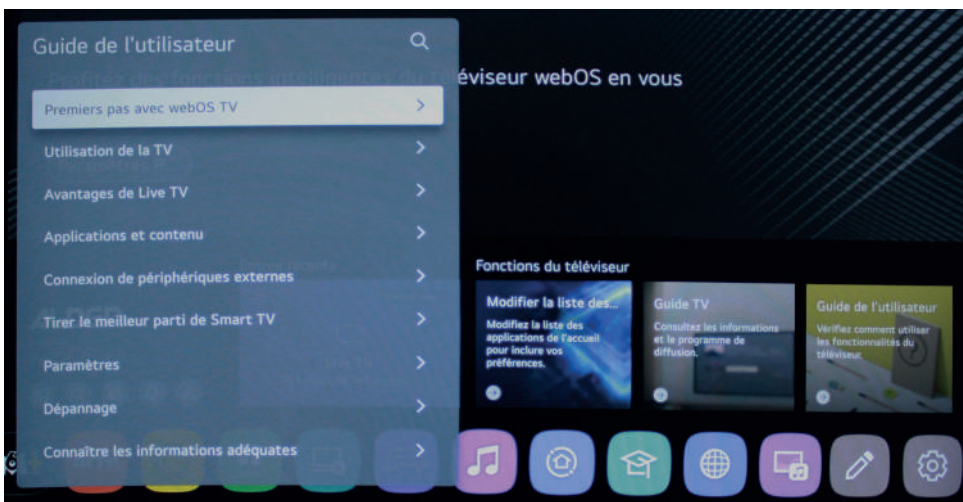
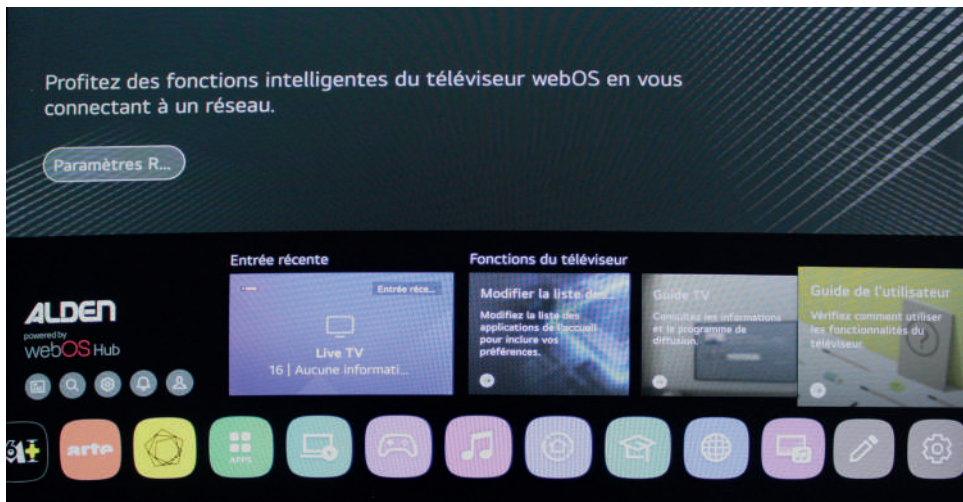

Que faire en cas de panne

PROBLÈME	SOLUTION
Après la recherche automatique, seules certaines chaînes sont disponibles	Vérifiez que votre région est couverte par la diffusion numérique terrestre (TNT). Essayez de relancer la recherche automatique ou manuelle des chaînes manquantes. Assurez-vous d'utiliser le bon type d'antenne.
Impossible de sélectionner une chaîne	Vérifiez si la chaîne a été bloquée dans les paramètres du menu principal.
Le port USB ne fonctionne pas	Vérifiez que le câble USB et l'alimentation sont bien connectés. Le disque dur n'est peut-être pas formaté. Assurez-vous que le périphérique USB est compatible et que les formats de fichiers multimédias sont pris en charge.
L'image est déformée, apparition de blocs, pixels, points, macroblocs, etc.	La compression des contenus vidéo peut provoquer des déformations, notamment lors de scènes rapides comme les films d'action ou les événements sportifs.
Bruit provenant du haut-parleur	Vérifiez les connexions des câbles. Assurez-vous qu'un câble vidéo n'est pas connecté à une entrée audio. Un faible niveau de signal peut entraîner une distorsion sonore.
Le téléviseur s'éteint automatiquement	Vérifiez si la minuterie d'arrêt automatique est activée dans le menu de configuration. La fonction veille peut avoir été activée.
Le téléviseur s'allume automatiquement	Vérifiez si la minuterie d'allumage automatique est activée dans le menu de configuration.
L'image ne s'affiche pas en plein écran	Des bandes noires latérales peuvent s'afficher sur les chaînes HD diffusant des contenus SD (format 4:3). Des bandes noires en haut et en bas peuvent s'afficher sur des films ayant un format d'image différent de celui de votre téléviseur. Ajustez l'option de format d'image sur votre appareil externe ou votre téléviseur pour passer en plein écran.

Caractéristiques techniques 22"

MODÈLE	22"	
Energie	E	
Taille de l'écran	22" (55 cm)	
Technologie	Ecran LED (Pixel classe 0)	
Consommation électrique «ON» selon la norme EN 62087	15W	
Consommation annuelle moyenne	15kWh	
Consommation en veille	< 0,1W	
Résolution	1920 x 1080	
Format de l'écran	16:9	
Contraste	3000:1	
Luminosité	250 cd/m ²	
Couleurs	16.7M Couleurs	
Angle de vision	Horizontale: 178° / Verticale: 178°	
TV Fonction	TV Standard	BG, DK, 1, UL
	Chaines (A TV/DVB-T/C/S)	100 / 1000(T+C)/ 5000(S)
	Video text (ATV/DTV)	1000 / 1000 Pages
Connections	DC IN	1
	OPTICAL	1
	RJ45	1
	MINI AV	1
	DVB-T2/T/C	1
	DVB-S2	1
	HDMI	3
	USB	2
	HEADPHONES OUTPUT	1
	CI+ SLOT	1
Langage OSD	Français / Anglais / Allemand/ etc	
Sortie audio - barre de son	4 x 10 Watts, 8Ohms	
Poids total	3,06 KG	
Source d'alimentation	DC 12V / 5A	
Consommation électrique	~15W	
Rapport de luminance maximale en %	<75%	
VESA	100mm x 100mm	
Dimensions du téléviseur sans barre de son : (L / P / H) en mm	495 x 55 x 292	
Dimensions du téléviseur avec barre de son : (L / P / H) en mm	495 x 55 x 341	
Le son peut être diffusé simultanément ou séparément sur la barre de son et le casque		

Document établie sous réserve de modifications techniques.

Caractéristiques techniques 24"

MODÈLE	24"	
Energie	E	
Taille de l'écran	24" (60 cm)	
Technologie	Ecran LED (Pixel classe 0)	
Consommation électrique «ON» selon la norme EN 62087	17W	
Consommation annuelle moyenne	17kWh	
Consommation en veille	< 0,1W	
Résolution	1920 x 1080	
Format de l'écran	16:9	
Contraste	3000:1	
Luminosité	250 cd/m ²	
Couleurs	16.7M Couleurs	
Angle de vision	Horizontale: 178° / Verticale: 178°	
TV Fonction	TV Standard	BG, DK, 1, UL
	Chaines (A TV/DVB-T/C/S)	100 / 1000(T+C)/ 5000(S)
	Video text (ATV/DTV)	1000 / 1000 Pages
Connections	DC IN	1
	OPTICAL	1
	RJ45	1
	MINI AV	1
	DVB-T2/T/C	1
	DVB-S2	1
	HDMI	3
	USB	2
	HEADPHONES OUTPUT	1
	CI+ SLOT	1
Langage OSD	Français / Anglais / Allemand/ etc	
Sortie audio - barre de son	4 x 10 Watts, 8Ohms	
Poids total	3,40 KG	
Source d'alimentation	DC 12V / 5A	
Consommation électrique	~17W	
Rapport de luminance maximale en %	<75%	
VESA	100mm x 100mm	
Dimensions du téléviseur sans barre de son : (L / P / H) en mm	542 x 55 x 318	
Dimensions du téléviseur avec barre de son : (L / P / H) en mm	542 x 55 x 370	
Le son peut être diffusé simultanément ou séparément sur la barre de son et le casque		

Document établie sous réserve de modifications techniques.

Caractéristiques techniques 27 ”

MODÈLE		27”
Energie		E
Taille de l'écran		27" (68cm)
Technologie		Ecran LED (Pixel classe 0)
Consommation électrique «ON» selon la norme EN 62087		36W
Consommation annuelle moyenne		36kWh
Consommation en veille		< 0,1W
Résolution		1920 x 1080
Format de l'écran		16:9
Contraste		3000:1
Luminosité		250 cd/m ²
Couleurs		16.7M Couleurs
Angle de vision		Horizontale: 178° / Verticale: 178°
TV Fonction	TV Standard	BG, DK, 1, UL
	Chaines (A TV/DVB-T/C/S)	100 / 1000(T+C)/ 5000(S)
	Video text (ATV/DTV)	1000 / 1000 Pages
Connections	DC IN	1
	OPTICAL	1
	RJ45	1
	MINI AV	1
	DVB-T2/T/C	1
	DVB-S2	1
	HDMI	3
	USB	2
	HEADPHONES OUTPUT	1
	CI+ SLOT	1
Langage OSD		Français / Anglais / Allemand/ etc
Sortie audio - barre de son		4 x 10 Watts, 8Ohms
Poids total		4,36 KG
Source d'alimentation		DC 12V / 5A
Consommation électrique		~36W
Rapport de luminance maximale en %		<75%
VESA		100mm x 100mm
Dimensions du téléviseur sans barre de son : (L / P / H) en mm		615 x 55 x 361
Dimensions du téléviseur avec barre de son : (L / P / H) en mm		615 x 55 x 412
Le son peut être diffusé simultanément ou séparément sur la barre de son et le casque		

Document établie sous réserve de modifications techniques.

Caractéristiques techniques 32"

MODÈLE		32"
Energie		E
Taille de l'écran		32" (80 cm)
Technologie		Ecran LED (Pixel classe 0)
Consommation électrique «ON» selon la norme EN 62087		40W
Consommation annuelle moyenne		40kWh
Consommation en veille		< 0,1W
Résolution		1920 x 1080
Format de l'écran		16:9
Contraste		3000:1
Luminosité		250 cd/m ²
Couleurs		16.7M Couleurs
Angle de vision		Horizontale: 178° / Verticale: 178°
TV Fonction	TV Standard	BG, DK, 1, UL
	Chaines (A TV/DVB-T/C/S)	100 / 1000(T+C)/ 5000(S)
	Video text (ATV/DTV)	1000 / 1000 Pages
Connections	DC IN	1
	OPTICAL	1
	RJ45	1
	MINI AV	1
	DVB-T2/T/C	1
	DVB-S2	1
	HDMI	3
	USB	2
	HEADPHONES OUTPUT	1
	CI+ SLOT	1
Langage OSD		Français / Anglais / Allemand/ etc
Sortie audio - barre de son		4 x 10 Watts, 8Ohms
Poids total		5,88 KG
Source d'alimentation		DC 12V / 5A
Consommation électrique		~40W
Rapport de luminance maximale en %		<75%
VESA		100mm x 100mm
Dimensions du téléviseur sans barre de son : (L / P / H) en mm		720 x 55 x 420
Dimensions du téléviseur avec barre de son : (L / P / H) en mm		720 x 55 x 470
Le son peut être diffusé simultanément ou séparément sur la barre de son et le casque		

Document établie sous réserve de modifications techniques.

Garantie ALDEN

La garantie ALDEN couvre :

Les garanties pour vice de fabrication sont accordées à partir de la date de facturation à l'acheteur sous réserve de renvoi du bon de garantie. À défaut de retour, cette garantie sera limitée dans le temps. Pour pouvoir bénéficier de la garantie des produits, il convient impérativement de conserver la facture d'achat du dit produit.

ATTENTION : Toute intervention sans accord écrit de la part de la SAS ALDEN entraîne de plein droit la nullité de la garantie. Le client et l'acheteur ne pourront prétendre à aucune indemnité de quelque nature qu'elle soit pour démontage, remontage ou privation d'usage inférieur à 30 jours. La SAS ALDEN ne peut être tenue pour responsable d'incidents ou de dommages quels qu'ils soient en cas de montage non conforme aux recommandations de la SAS ALDEN . Il est rappelé que toute installation électrique doit être protégée par un fusible adéquat.

De manière générale, les montages doivent être effectués dans les règles de l'art. L'installateur et l'utilisateur sont réputés connaître les réglementations et lois. L'installateur et l'utilisateur doivent se tenir informés des règles de montage. L'installateur et l'utilisateur ne pourront prétendre à aucune indemnité ou garantie en cas de non-observation de ces règles.

Toutefois, en tout état de cause, vous bénéficiez des dispositions de la garantie légale notamment celles relatives à la garantie des vices cachés.

ATTENTION : L'application des garanties ainsi qu'un retour éventuel sont subordonnés à accord préalable de la SAS ALDEN . Les retours éventuels se font en Franco et sont à la charge des expéditeurs (client, pour le retour ALDEN ; ALDEN, pour le retour client). En cas de demande de renvoi en Express ou en ChronoPost, les frais de retour client sont à la charge de celui-ci.

Sont exclus de la garantie ALDEN :

- le remplacement des consommables et pièces d'usure ;
- l'utilisation anormale ou non conforme des produits. Nous vous invitons à cet égard à consulter attentivement la notice d'emploi fournie avec les produits ;
- les pannes liées aux accessoires ou dues à un mauvais montage ;
- les défauts et leurs conséquences dus à l'intervention d'un réparateur non agréé par la SAS ALDEN ;
- les défauts et leurs conséquences liés à l'utilisation non conforme à l'usage pour lequel le produit est destiné ;
- les défauts et leurs conséquences liés à toute cause extérieure.

Declaration of Conformity

This confirms compliance with the following directives / standards:

Radio Equipment Directive 2014/53/EU

EN 303 340 V1.1.2

EN 303 372-2 V1.1.1

Electromagnetic Compatibility Directive 2014/30/EU

EN55032: 2015+A11: 2020

EN55035: 2017+A11: 2020

EN61000-3-2: 2019

EN61000-3-3: 2013+A1:2019

Low voltage directive 2014/35/EU

EN62368-1:2014+A11: 2017

Garantie

ALDEN recommande de s'adresser aux professionnels pour tout montage.

En cas d'installation personnelle, l'acheteur fera sienne les responsabilités affaissant à la sécurité.

L'acheteur est dans ce cas réputé avoir les compétences nécessaires. Il s'engage à respecter les règles usuelles qu'appliquent les professionnels. Il veillera à respecter les lois en vigueur dans le pays d'utilisation. Il ne déviara pas le produit de l'utilisation prévue.

Garantie :

L'acheteur prendra contact avec son revendeur en cas de dysfonctionnement.

ATTENTION :

La garantie sera caduque en cas d'intervention sans accord de la part d'ALDEN.

Complétez puis renvoyez ce bon accompagné d'une photocopie de la facture à l'adresse suivante :
ALDEN - Z.A. du Hairy - 67230 HUTTENHEIM.

Bon de garantie

NOM, Prénom :

Adresse complète :

.....

Code postal :

Ville :

Concessionnaire :

Date d'achat :

Produit :

N° de série :

Gefahrenhinweise

Die Vervielfältigung dieser Gebrauchsanleitung, auch in Teilen, ist ohne schriftliche Genehmigung von ALDEN untersagt.

ALDEN macht insbesondere auf die Risiken einer nicht konformen Montage aufmerksam.

Die Haftung von ALDEN ist bei einer Montage, die nicht fachgerecht durchgeführt wird, ausgeschlossen, insbesondere wenn die Installation von einer nicht fachlich ausgebildeten Person durchgeführt wird.

Der Händler muss die fachlichen Regeln kennen und sich an diese halten. Er muss insbesondere die Regeln bezüglich des Installationsortes, des elektrischen Anschlusses sowie der Verklebung und der Verschraubung beachten. Er verpflichtet sich durch den Verkauf und die Installation eines Produktes von ALDEN, seinen Kunden über die Art des Gebrauchs und eventuell über die Art der Installation zu informieren und ihm die erforderlichen Dokumente auszuhändigen. Er muss den Kunden auf alle Sicherheitsaspekte aufmerksam machen. Er muss den Kunden darüber informieren, dass das Produkt nicht auf eine Art verwendet werden darf, die nicht bestimmungsgemäß ist. Überdies muss er den Kunden gegebenenfalls darauf aufmerksam machen, dass die im Land bzw. den Ländern geltenden Gesetze beachtet werden müssen.

Bei jedem am Gerät vorgenommenen Eingriff erlischt der Garantieanspruch, wenn keine vorherige Genehmigung durch ALDEN vorhanden ist.

Der Verkäufer sowie der Hersteller können auf keinen Fall haftbar gemacht werden, wenn Änderungen der Sendemodi oder der Sendeleistungen auftreten. Für das Verschwinden eines Programms, die Umwandlung eines freien Kanals in einen verschlüsselten Kanal sowie jede andere Änderung der Übertragungsarten ist weder der Verkäufer noch der Hersteller verantwortlich. Ereignisse, die dem Verkäufer oder dem Hersteller nicht bekannt sind, berechtigen nicht zu einem Austausch, einer Erstattung oder zu einer Entschädigung, gleich welcher Art. Die Empfangsbereiche sind als Anhaltspunkte angegeben.

ALDEN lehnt jede Haftung, gleich welcher Art, ab, insbesondere bei einem Unfall oder Zwischenfall, der durch eine Nichtbeachtung der angegebenen Anweisungen entsteht. Dies gilt für die Installation sowie für die Benutzung.

Ein Öffnen der verschiedenen Bauteile ist streng untersagt. In diesem Fall kann keinerlei Garantie geltend gemacht werden.

Für jeglichen Eingriff am Stromkreis sowie für das Ersetzen oder den Anschluss der Batterie müssen die Sicherungen der Netzkabel der Satellitenanlage entfernt werden. Wenn das Fahrzeug mit einem Solarpanel ausgestattet ist, muss auch hier die Sicherung des Ladereglers entfernt werden.

Schalten Sie das Fernsehgerät immer aus, bevor Sie es von der Stromversorgung trennen.

Wenn das Fahrzeug über einen längeren Zeitraum abgestellt wird, müssen Sie die Sicherung der Stromversorgung des Fernsehgeräts entfernen.

Benutzen Sie für ein qualitativ hochwertiges Bild nicht die bestehenden Koaxialkabel-Stromkreise.

Für die Stromversorgung des Fernsehgeräts muss unbedingt eine separate Leitung mit einer 5A-Sicherung direkt aus der Aufbauatterie gezogen werden.

Es ist unbedingt erforderlich, die Kabelenden während der Installation mit Papierklebeband zu schützen (insbesondere bei Durchgängen im Mobiliar).

Verhindern Sie das Eindringen von Gegenständen in das Gerät: Der Fernseher ist mit Lüftungsschlitzen ausgestattet, in die Gegenstände hineinfallen können. Die Lüftungsschlitze müssen stets frei bleiben. Legen Sie niemals Gegenstände auf das Gerät.

Benutzen Sie nur Originalersatzteile und -zubehör oder von einem Fachhändler empfohlene Teile. Wird dies nicht beachtet, erlischt der Garantieanspruch. Jeder Eingriff am Gerät muss von qualifizierten Technikern vorgenommen werden.

Installieren Sie das Fernsehgerät nicht in einem zu kleinen oder schlecht belüfteten Schrank, direkt über oder unter einem anderen Gerät oder auf einer Oberfläche, die die Lüftungsöffnungen blockieren könnte. Um das Gerät herum muss ein Raum von 20 cm frei gehalten werden, um eine ordnungsgemäße Belüftung des Geräts zu gewährleisten.

Setzen Sie das Fernsehgerät und dessen Zubehör weder direktem Sonnenlicht, der Wärme von Heizgeräten, Regen oder hoher Luftfeuchtigkeit, starken Vibrationen oder Stößen, die es irreparabel beschädigen könnten, noch magnetischen Gegenständen wie Lautsprechern, Transformatoren usw. aus.

Reinigen Sie das Gerät nicht mit Alkohol oder Reinigungsmitteln, die Ammoniak enthalten. Reinigen Sie das Gerät bei Bedarf mit einem weichen, sauberen, mit Seifenwasser angefeuchteten Tuch, nachdem Sie es von der Stromversorgung getrennt haben. Achten Sie darauf, dass nichts in die Lüftungsöffnungen gelangt, um keinen Brand oder elektrischen Schlag zu verursachen.

Öffnen Sie nicht die Abdeckung des Geräts, da Sie sich dadurch einem Stromschlag aussetzen können und der Garantieanspruch erlischt. Service und Wartung des Geräts sollte nur von qualifiziertem Fachpersonal durchgeführt werden.

Achten Sie beim Anschließen der Kabel darauf, dass das Gerät von der Stromversorgung getrennt ist. Warten Sie einige Sekunden, nachdem das Gerät ausgeschaltet wurde, bevor Sie es bewegen oder die angeschlossenen Kabel entfernen.

Verwenden Sie nur Anschluss- und Verlängerungskabel, die für die Leistungsaufnahme des Geräts ausreichend bemessen sind.

Sollten Sie alle Anweisungen dieser Gebrauchsanleitung genau beachtet haben und ihr Gerät trotzdem nicht richtig funktionieren, nehmen Sie bitte Kontakt mit Ihrem Händler auf.

- **Wenn mit der Installation begonnen wird, bedeutet dies, dass die aufgeführten Regeln akzeptiert werden.**

EUROPÄISCHE KENNZEICHNUNG

Die CE-Kennzeichnung auf diesem Produkt bedeutet, dass es mit den Richtlinien Radio Equipment Directive 2014/53/EG, Low Voltage Directive 2014/35/EU und RoHS 2011/65/EG konform ist.



WEEE-Richtlinie (nur Europäische Union und Europäischer Wirtschaftsraum).

Dieses Symbol zeigt an, dass dieses Produkt nicht mit dem Haushaltsmüll entsorgt werden darf, gemäß der WEEE-Richtlinie (2012/19/EU) und den Bestimmungen Ihres Landes. Sie müssen dieses Produkt an einer für diesen Zweck vorgesehenen Sammelstelle entsorgen, zum Beispiel an einer offiziellen Sammelstelle für elektrische und elektronische Geräte (Europäischer Wirtschaftsraum), damit sie wiederverwertet werden können, oder an einer zugelassenen Austauschstelle für Produkte, zu der Sie Zugang haben, wenn Sie ein neues Produkt des gleichen Typs wie das alte erwerben. Jedes Abweichen von den Entsorgungsempfehlungen

für diese Art von Abfall kann negative Auswirkungen auf die Umwelt und die öffentliche Gesundheit haben, da diese Produkte des Europäischen Wirtschaftsraums im Allgemeinen Substanzen enthalten, die gefährlich sein können. Parallel dazu wirkt sich Ihre vollständige Mitarbeit an der ordnungsgemäßen Entsorgung dieses Produktes günstig auf eine bessere Nutzung der natürlichen Ressourcen aus. Um mehr Informationen zu den Sammelstellen für recycelbare Geräte zu erhalten, kontaktieren Sie Ihre Gemeindebehörde, den Abfallsammeldienst, den genehmigten WEEE-Plan oder den Abholdienst des Hausmülls. (Europäischer Wirtschaftsraum: Norwegen, Island und Liechtenstein)

Beschreibung von webOS TV.

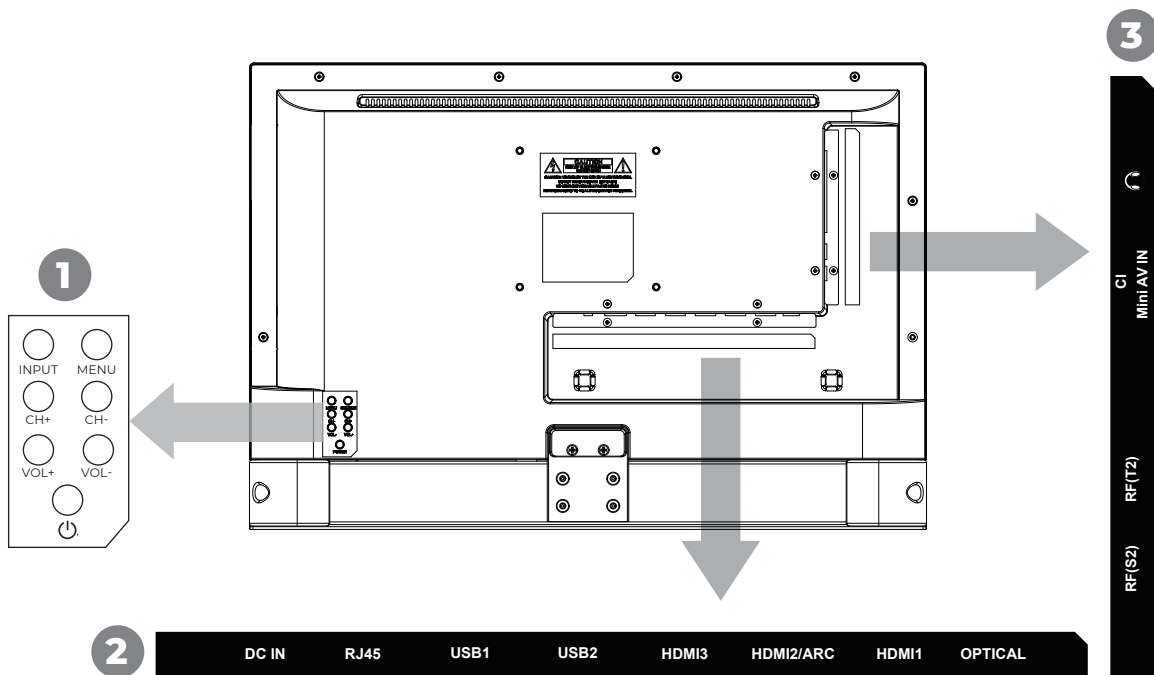

1	INPUT	Liste der Eingangsquellen anzeigen.
	MENU	Hauptmenü anzeigen. In einem Untermenü zum vorherigen Menü zurückkehren.
	CH +	Nächste Programmnummer anzeigen. In einem Menü die Auswahl nach oben bewegen.
	CH -	Vorherige Programmnummer anzeigen. In einem Menü die Auswahl nach unten bewegen.
	VOL +	Lautstärke erhöhen. In einem Menü die Auswahl nach rechts bewegen.
	VOL -	Lautstärke verringern. In einem Menü die Auswahl nach links bewegen.
	⏻	Fernseher einschalten / in den Standby-Modus versetzen.
2	DC IN	Stromversorgung des Fernsehers.
	RJ45	Verbindung zu einem kabelgebundenen Netzwerk (Internet).
	USB 1/2	Anschluss eines USB-Speichermediums (Festplatte, USB-Stick).
	HMDI 3	Anschluss eines hochauflösenden Multimedia-Geräts.
	HMDI 2/ARC	Anschluss eines HD-Multimediageräts.
	HMDI 1	Anschluss eines High-Definition-Multimediageräts.
	OPTICAL	Optischer Anschluss eines Geräts (z. B. externe Soundbar).
3	RF (S2)	Satellitenantenneneingang.
	RF (T2)	Terrestrischer Antenneneingang.
	CI+	PCMCIA-Kartenleser für CAM-Modul.
	EARPHONE	3,5-mm-Stereo-Audioausgang (Kopfhörer).

*nicht mitgeliefert

Vorbereiten der Fernbedienung

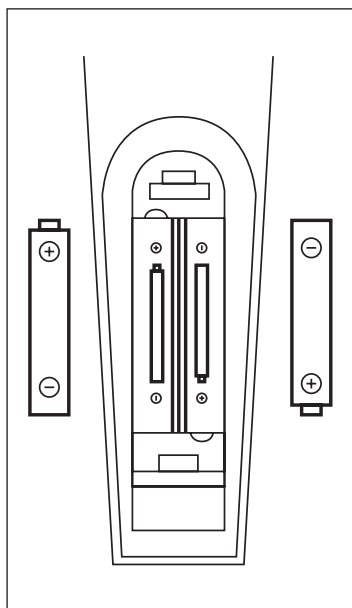

- Entfernen Sie die Abdeckung des Batteriefachs auf der Rückseite der Fernbedienung.
- Legen Sie die Batterien (1,5V AA) ein und achten Sie dabei auf die richtige Polarität.
- Bringen Sie die Abdeckung wieder an.

Hinweis:

- Die unsachgemäße Verwendung der Batterien kann zu Schäden durch auslaufende oder korrodierende Batterien führen.
- Platzieren Sie die Batterien so, dass sie richtig ausgerichtet sind.
- Die mitgelieferten Batterien dürfen nicht aufgeladen, geöffnet, überhitzt oder kurzgeschlossen werden.
- Werfen Sie die Batterien nicht ins Feuer.
- Entfernen Sie verbrauchte Batterien aus der Fernbedienung.
- Mischen Sie nicht verschiedene Arten von Batterien. Verwenden Sie keine alten und neuen Batterien zusammen.
- Wenn Sie die Fernbedienung längere Zeit nicht benutzen möchten, nehmen Sie die Batterien heraus.
- Wenn die Fernbedienung nicht richtig funktioniert oder ihr Bedienungswinkel verringert ist, ersetzen Sie die Batterien durch neue.
- Wenn die Batterien ausgelaufen sind, reinigen Sie das Batteriefach und die Kontakte und legen Sie neue Batterien ein.

Verwendung der Fernbedienung.

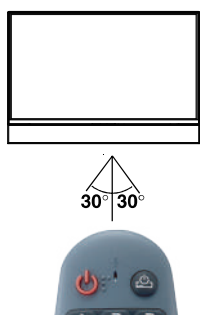

- Richten Sie die Fernbedienung bei der Verwendung auf den Empfänger.
- Ultraweiter Betrachtungswinkel von 178°/178°.
- Vermeiden Sie Stöße auf die Fernbedienung.
- Lassen Sie die Fernbedienung nicht in der Nähe von Wärmequellen und/oder Feuchtigkeit liegen.
- Verschütten Sie kein Wasser auf die Fernbedienung. Legen Sie keine feuchten Gegenstände darauf.
- Öffnen Sie die Fernbedienung nicht.

Beschreibung und Funktionen der Fernbedienung.



1		Ermöglicht das Ein- und Ausschalten oder Versetzen Ihres Fernsehers in den Standby-Modus.
2		Ermöglicht das Ein- und Ausschalten oder Versetzen Ihres Decoders in den Standby-Modus.
3	1 bis 9	Verwenden Sie diese Tasten, um den gewünschten Kanal auszuwählen.
4		Kanalliste
5	0 / Quick access	Kurzer Druck: Taste 0 Langer Druck: Schnellzugriff
6		Kurzer Druck: Fernbedienung auf dem Bildschirm Langer Druck: Audiobeschreibung EIN/AUS
7		Ton stummschalten oder aktivieren
8		Verwenden Sie diese Tasten, um die Lautstärke zu erhöhen oder zu verringern.
9		Verwenden Sie diese Tasten, um den nächsten/ vorherigen Kanal anzuzeigen.
10		Sprachassistent aktivieren
11		Direkter Zugriff auf das Smart-TV-Menü (interaktive Oberfläche).
12		Schnelleinstellungen öffnen
13	Drehrad /OK	Drehrad: Blättern Sie durch Seiten und wechseln Sie den Kanal OK : Auswahl bestätigen
14		Verwenden Sie die Richtungstasten, um den Cursor in den Menüs zu bewegen und Einstellungen vorzunehmen.
15	GUIDE	Elektronischer Programmführer
16		Zurück zum vorherigen Menü / Menü verlassen
17	NETFLIX	Direkter Zugriff auf NETFLIX
18		Quelle auswählen
19	PRIME VIDEO	Direkter Zugriff auf PRIMEVIDEO
20	Farbige Knöpfe	Menü: Funktion des auf dem Bildschirm angezeigten Menüs Teletext TV: Direkt zu weiteren Teletextseiten wechseln
21	Movies	Filme: Streaming via Internet
22		TV-Modus: Live-Wiedergabe USB-Modus : Wiedergabe (einer Video-, Audio-Datei etc. von einem USB-Stick*)
23		Pause

*nicht mitgeliefert

Installation des CAM-Lesegeräts

Dieses Fernsehgerät ist mit einem CI+-Player ausgestattet und unterstützt die folgenden digitalen Standards: DVB-T / T2HD, DVB-S / S2 und DVB-C

Schnittstelle / Gemeinsamer Steckplatz

Der CI (CI+)-Steckplatz ist für die Aufnahme von Conditional Access Modulen (CAMs) und Smartcards für den Zugang zu Pay-TV und anderen Diensten vorgesehen. Weitere Informationen zu Modulen und Abonnements erhalten Sie bei Ihrem Pay-TV-Dienstleister.

Hinweise

- Module für bedingten Zugang und Smartcards sind separat erhältlich
- Schalten Sie Ihr Fernsehgerät aus, bevor Sie das Modul einsetzen
- Führen Sie dann die Smartcard in das Modul ein.

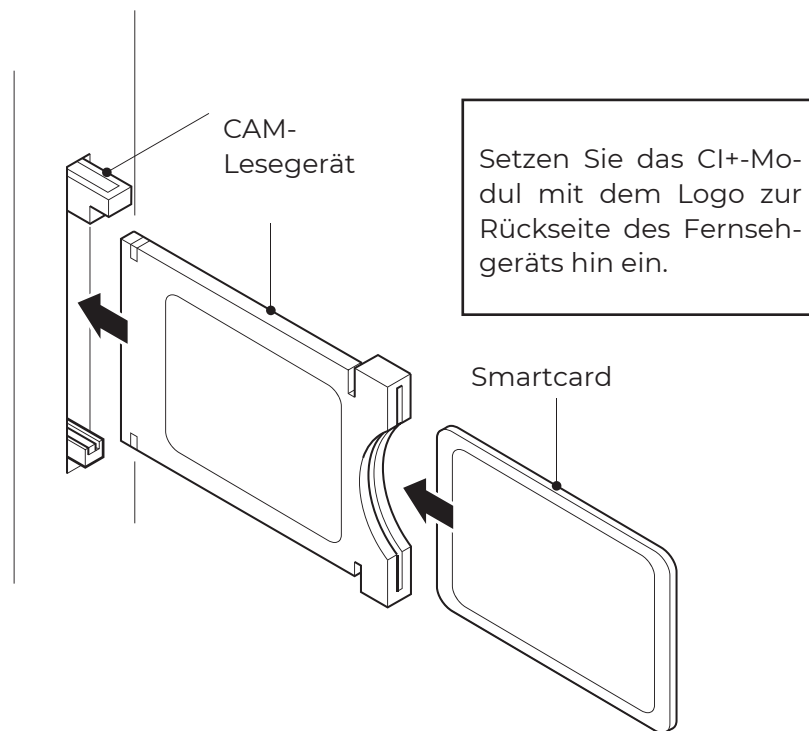

Wenn das CAM-Lesegerät erkannt wird, wird der folgende Text auf dem Bildschirm angezeigt: „CI-Modul eingesetzt“ Warten Sie einige Sekunden, bis die Karte aktiviert ist.

Wählen Sie nun das gewünschte Pay-TV-Programm aus.

Es werden detaillierte Informationen über die verwendete Smartcard angezeigt.

Die Taste [OK] drücken, um das CI-Menü aufzurufen. Einzelheiten zu den Einstellungen finden Sie im Handbuch des Moduls.

Wenn das Modul entfernt wird, erscheint der folgende Text auf dem Bildschirm: „CI-Modul entfernt“

Hinweise

- Wenn Sie die Smartcard entnehmen, ziehen Sie sie vorsichtig mit den Fingern heraus, denn ein Herunterfallen könnte sie beschädigen.
- Setzen Sie das CAM-Modul mit dem Logo zur Rückseite hin ein.
- Wenn das Modul nicht richtig funktioniert, muss es möglicherweise entfernt und erneut eingesetzt werden.

Wenn das Problem weiterhin besteht, schalten Sie Ihr Fernsehgerät aus und wieder ein.

Es kann auch erforderlich sein, das Modul in die Werkskonfiguration zurückzusetzen. Lesen Sie das Benutzerhandbuch des CAM-Moduls und befolgen Sie die auf dem Bildschirm angezeigten Anweisungen.

Die Funktionen des CAM-Moduls sind über das Menü „CI-Info“ zugänglich.

Ersteinrichtung

EINSCHALTEN / AUSSCHALTEN DES FERNSEHERS

Stellen Sie sicher, dass die Stromversorgung und das Antennenkabel angeschlossen und Ihre Antenne auf dem richtigen Satelliten ausgerichtet ist.

Schalten Sie das Gerät mit der [POWER]-Taste am Gerät oder an der Fernbedienung ein.

AUTOMATISCHE INSTALLATION

Beim ersten Einschalten des Fernsehers wird ein Schnellinstallationsassistent angezeigt.

Dieser Assistent hilft Ihnen, die Grundeinstellungen vorzunehmen und die Erstsuche nach verfügbaren Programmen durchzuführen.

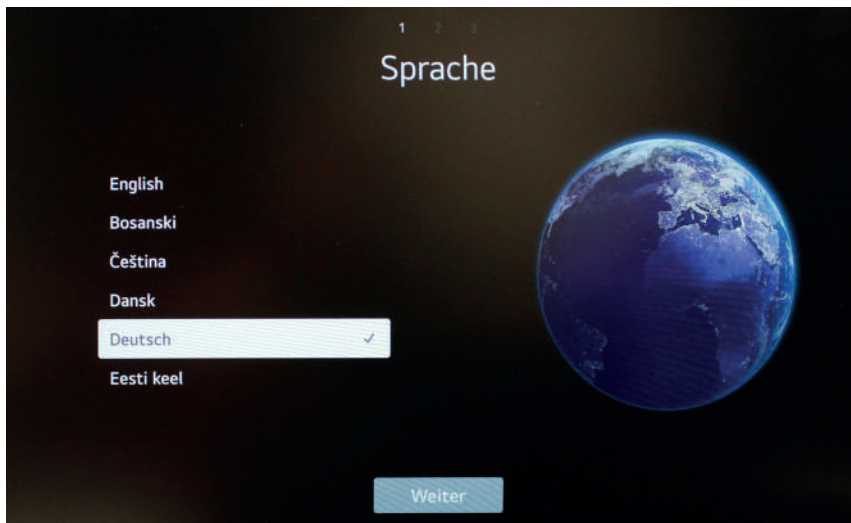

1. Sprache

Wählen Sie die gewünschte Menüsprache aus.

Verwenden Sie die Tasten [▲ ▼], um im Menü zu navigieren, oder bewegen Sie den Zeiger mit der Fernbedienung, um die gewünschte Sprache auszuwählen.

Bestätigen Sie die Auswahl mit der Taste [OK] und fahren Sie mit dem nächsten Menüpunkt „Land“ fort.

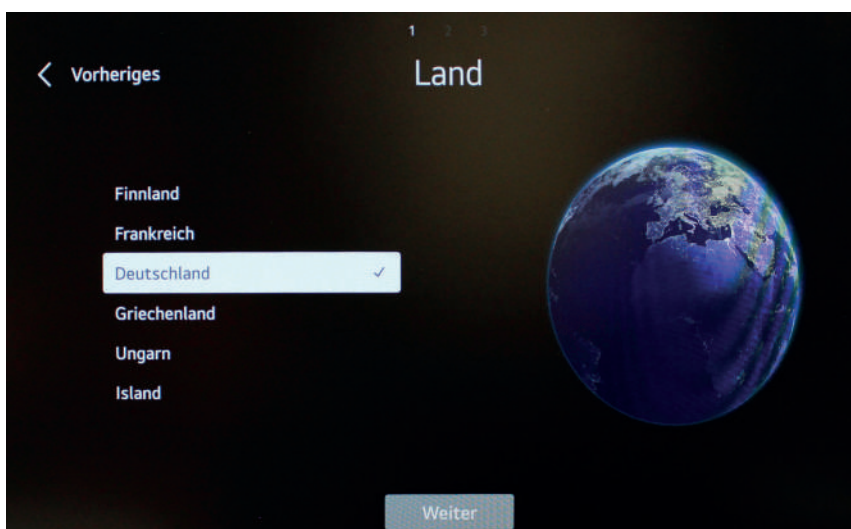

2. Land

Wählen Sie das Land aus, um die entsprechenden digitalen Fernsehsignale empfangen zu können.

Verwenden Sie die Tasten [▲ ▼], um im Menü zu navigieren, oder bewegen Sie den Zeiger mit der Fernbedienung, um das gewünschte Land auszuwählen.

Bestätigen Sie Ihre Auswahl mit der Taste [OK].

Klicken Sie auf „Weiter“, um zum nächsten Menüpunkt „Einrichten des Fernsehers“ zu gelangen.

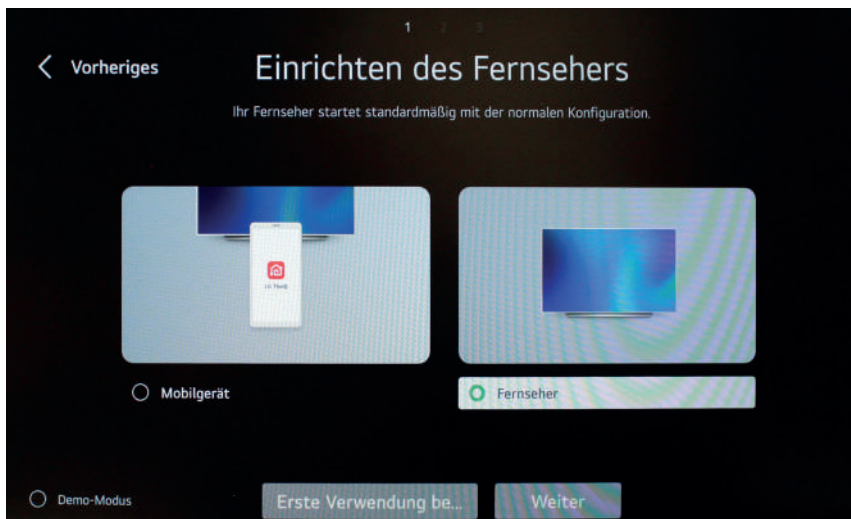

3. Einrichten des Fernsehers

Wählen Sie „Fernseher“, indem Sie den Zeiger mit der Fernbedienung bewegen, um im Menü zu navigieren.

Bestätigen Sie Ihre Auswahl mit der Taste [OK].

Klicken Sie auf „Weiter“, um zum nächsten Menü zu gelangen.

Ersteinrichtung

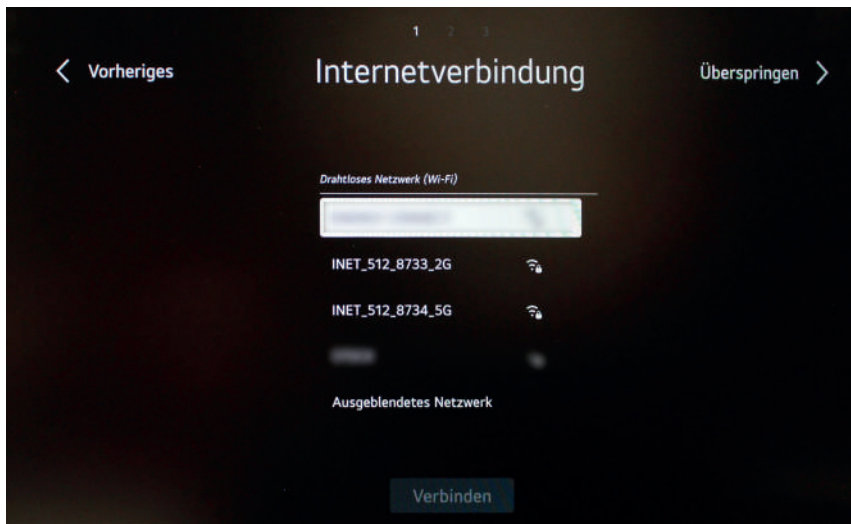

4. Internetverbindung

Wenn Sie eine Verbindung zum Internet herstellen möchten, folgen Sie den Anweisungen auf dem Fernseher.

Verwenden Sie die Tasten [▲ ▼], um im Menü zu navigieren, oder bewegen Sie den Zeiger mit der Fernbedienung, um Ihren Anbieter auszuwählen. Bestätigen Sie die Eingabe mit der Taste [OK]. Alternativ können Sie diesen Schritt oben rechts überspringen.

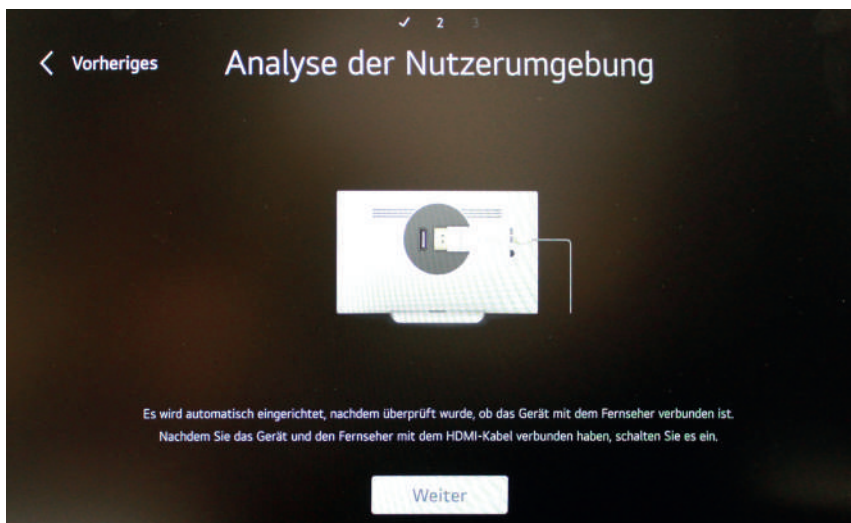

5. Analyse der Nutzerumgebung /1

Bestätigen Sie „Weiter“, mit der Taste [OK] um zum nächsten Schritt zu gelangen.

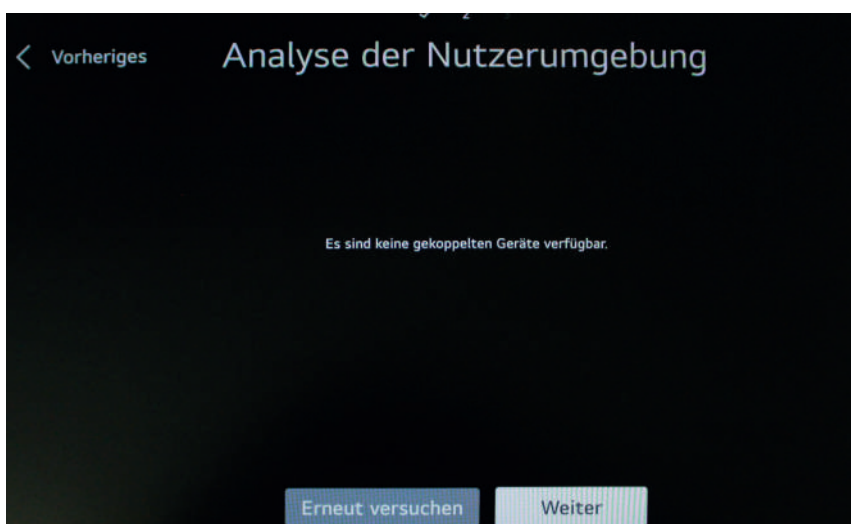

6. Analyse der Nutzerumgebung /2

Bestätigen Sie "Weiter", um zum nächsten Schritt zu gelangen.

Ersteinrichtung

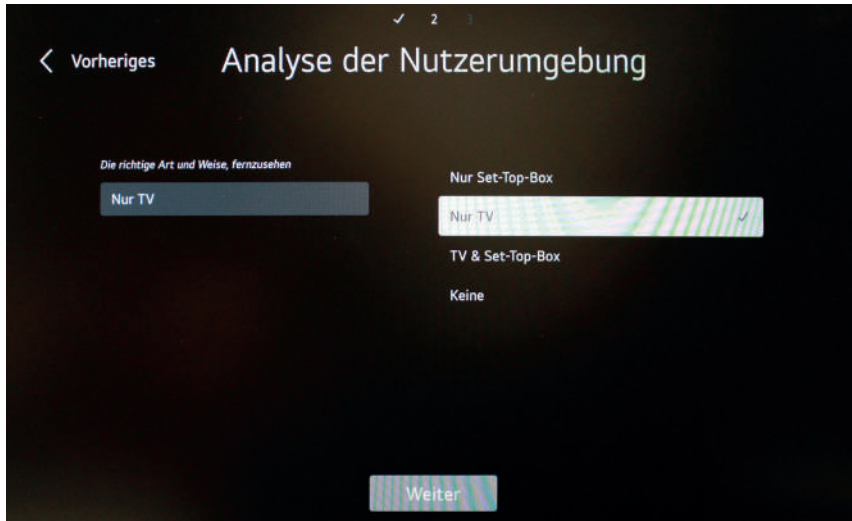

7. Analyse der Nutzerumgebung /2

Wählen Sie „Nur TV“.

Bewegen Sie den Zeiger mit der Fernbedienung, um im Menü zu navigieren und die gewünschte Option auszuwählen.

Bestätigen Sie Ihre Auswahl mit der Taste [OK].

Klicken Sie auf „Weiter“, um zum nächsten Menü zu gelangen.



8. Installationsart des Fernsehers zur optimalen Klangeinstellung

Wählen Sie aus, wie Sie Ihren Fernseher installieren möchten.

Bewegen Sie den Zeiger mit der Fernbedienung, um Ihre Auswahl zu treffen.



9. Sendereinstellung

Wählen Sie "Satellit".

Bewegen Sie den Zeiger mit der Fernbedienung, um im Menü zu navigieren und die gewünschte Option auszuwählen.

Bestätigen Sie Ihre Auswahl mit der Taste [OK].

Klicken Sie auf „Weiter“, um zum nächsten Menü zu gelangen.

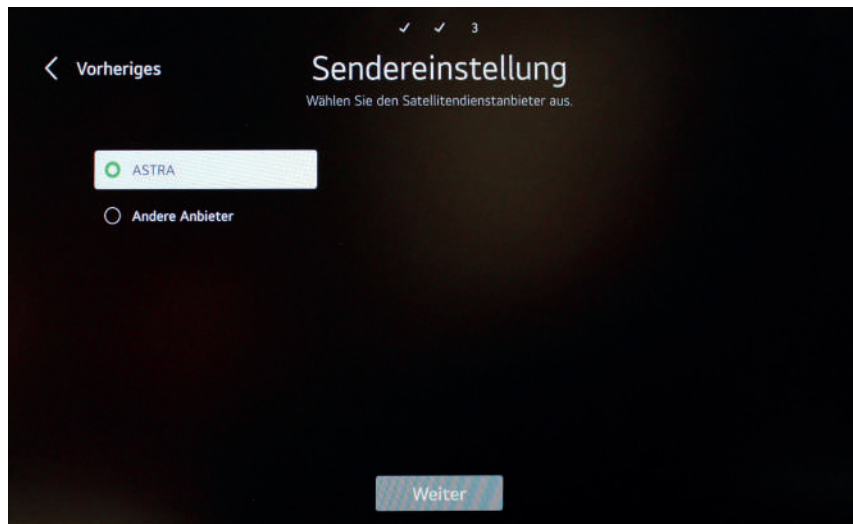

10. Sendereinstellung

Navigieren Sie mit der Fernbedienung auf „Weiter“, und Bestätigen Sie mit der Taste [OK], um zum nächsten Schritt zu gelangen.

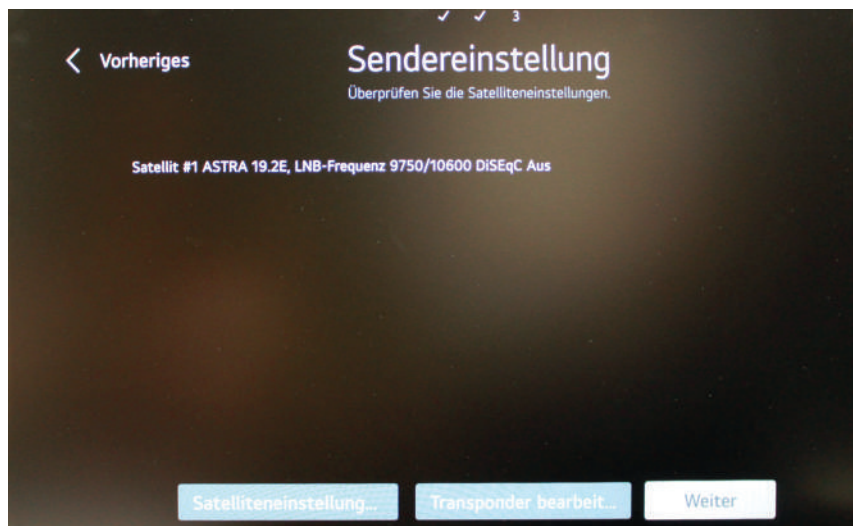

11. Sendereinstellung

Navigieren Sie mit der Fernbedienung auf „Weiter“, und Bestätigen Sie mit der Taste [OK], um zum nächsten Schritt zu gelangen.

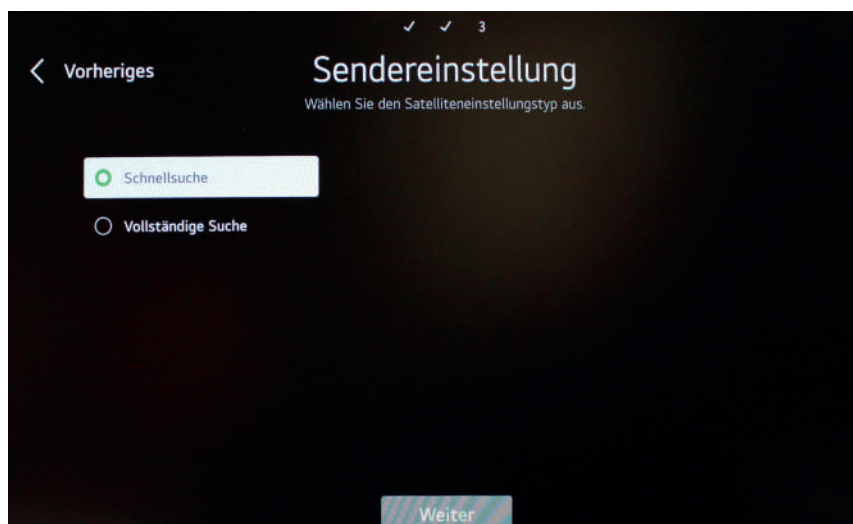

12. Sendereinstellung

Bestätigen Sie „Weiter“, mit der Taste [OK], um zum nächsten Schritt zu gelangen..

Ersteinrichtung

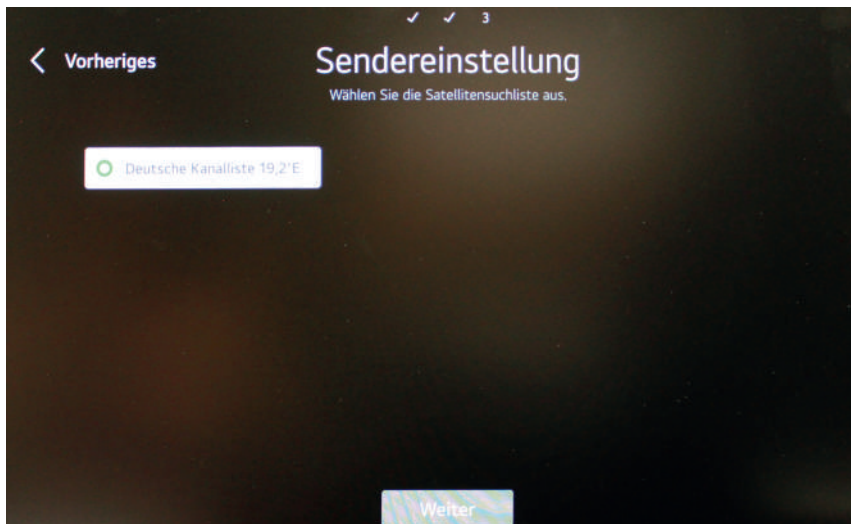

13. Sendereinstellung

Navigieren Sie mit der Fernbedienung auf „Weiter“, und Bestätigen Sie mit der Taste [OK], um zum nächsten Schritt zu gelangen.



14. Spiel

Bitte warten Sie, während der Astra 19-Satellit installiert wird.

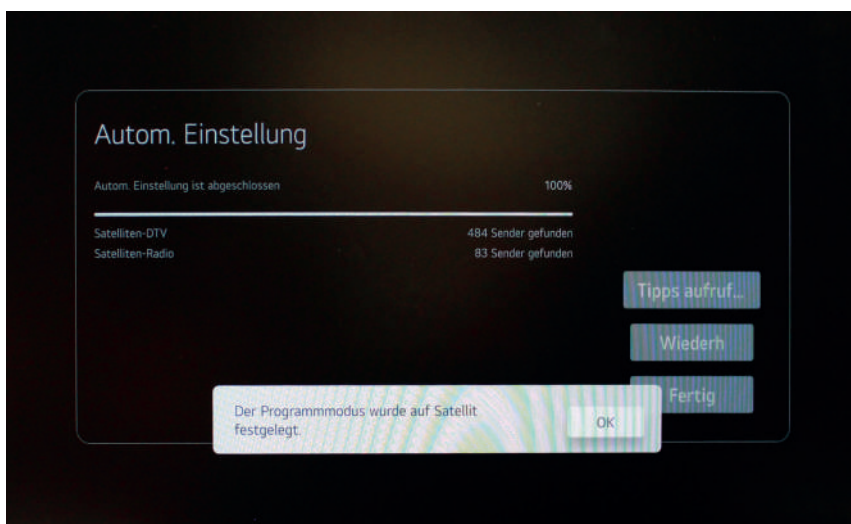



15. Autom. Einstellung

Bestätigen Sie die Information nach der automatischen Einrichtung mit der Taste [OK]. Anschließend bestätigen Sie "Fertig" mit der Taste [OK], um die Ersteinrichtung abzuschließen.

Die Standard-Kanalliste kann geändert, durch eine andere Satellitenliste ersetzt oder von dem mit dem Fernseher gelieferten USB-Stick installiert werden.

Bedienungsanleitung

Der Zugang zum Benutzerhandbuch erfolgt einfach über das Menü  „Einstellungen“ oder die Funktion  auf der Fernbedienung. Wählen Sie anschließend „Erste Schritte mit webOS TV“.

Dieses Handbuch enthält detaillierte Anleitungen zur Bedienung des Fernsehers, zum Streaming von Inhalten, zur Nutzung der Multimedia-Funktionen, zum Anschluss von Geräten, zu den Smart-Funktionen, zu den Systemeinstellungen und zur Fehlerbehebung.

Es ist so gestaltet, dass der Nutzer während der Verwendung des Fernsehers leicht darauf zugreifen kann. Das Handbuch kann gleichzeitig beim Fernsehen oder während der Nutzung einer Anwendung eingesehen werden.

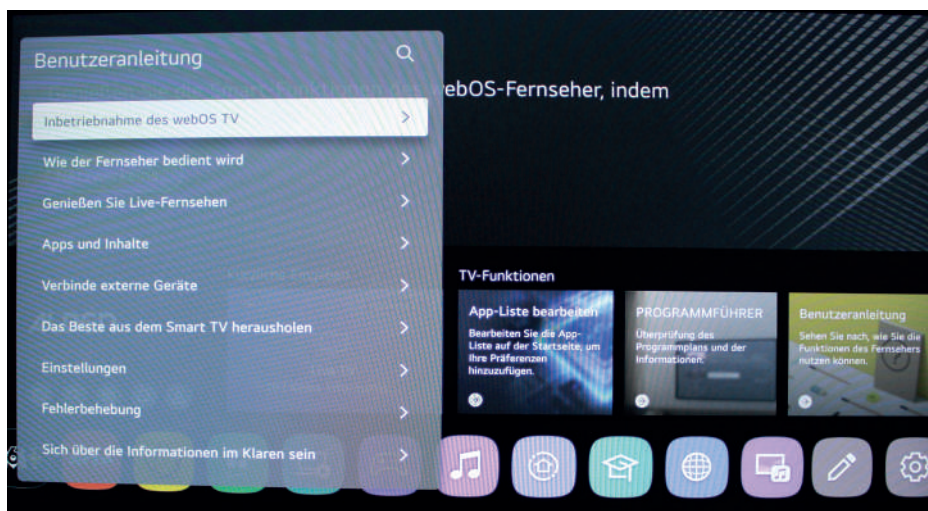

Fehlersuche und -behebung

PROBLEM	LÖSUNG
Nach der automatischen Suche sind nur bestimmte Sender verfügbar	Stellen Sie sicher, dass Ihre Region vom digitalen terrestrischen Fernsehen (DVB-T) abgedeckt ist. Versuchen Sie, die automatische oder manuelle Sendersuche erneut durchzuführen. Stellen Sie sicher, dass Sie den richtigen Antennentyp verwenden.
Senderauswahl nicht möglich	Überprüfen Sie, ob der Sender in den Einstellungen des Hauptmenüs gesperrt wurde.
Der USB-Anschluss funktioniert nicht.	Überprüfen Sie, ob das USB-Kabel und die Stromversorgung richtig angeschlossen sind. Möglicherweise ist die Festplatte nicht formatiert. Stellen Sie sicher, dass das USB-Gerät kompatibel ist und die Multimedia-Dateiformate unterstützt werden.
Das Bild ist verzerrt, es erscheinen Blöcke, Pixel, Punkte, Makroblöcke usw.	Die Komprimierung von Videoinhalten kann zu Bildverzerrungen führen, insbesondere bei schnellen Szenen wie Actionfilmen oder Sportereignissen.
Geräusch aus dem Lautsprecher	Überprüfen Sie die Kabelverbindungen. Stellen Sie sicher, dass kein Videokabel an einen Audioeingang angeschlossen ist. Ein schwaches Signal kann zu Klangverzerrungen führen.
Der Fernseher schaltet sich automatisch aus.	Überprüfen Sie, ob der Ausschalt-Timer im Einstellungsmenü aktiviert ist. Die Energiesparfunktion (Standby) könnte eingeschaltet sein.
Der Fernseher schaltet sich automatisch ein.	Überprüfen Sie, ob der Einschalt-Timer im Einstellungsmenü aktiviert ist.
Das Bild wird nicht im Vollbildmodus angezeigt	Seitliche schwarze Balken können bei HD-Sendern erscheinen, die SD-Inhalte (4:3-Format) ausstrahlen. Obere und untere schwarze Balken können bei Filmen mit einem anderen Bildformat als dem Ihres Fernsehers angezeigt werden. Passen Sie die Bildformat-Einstellung an Ihrem externen Gerät oder Fernseher an, um den Vollbildmodus zu aktivieren.

Technische Daten des 22-Zoll-Modells

MODELL	22"	
Energieeffizienzklasse	E	
Größe des Bildschirms	22" (55 cm)	
Technologie	LED-Display (Pixel classe 0)	
Stromverbrauch „ON“ entsprechend Norm EN 62087	15W	
Durchschnittlicher Jahresverbrauch	15kWh	
Verbrauch im Standby-Modus	< 0,1W	
Auflösung	1920 x 1080	
Bildschirmformat	16:9	
Kontrast	3000:1	
Helligkeit	250 cd/m ²	
Farben	16,7 Mio. Farben	
Betrachtungswinkel	Horizontal: 178° / Vertikal: 178°	
TV-Funktion	TV Standard	BG, DK, 1, UL
	Kanäle (A TV/DVB-T/C/S)	100 / 1000(T+C)/ 5000(S)
	Video text (ATV/DTV)	1000 / 1000 Pages
Verbindungen	DC IN	1
	OPTICAL	1
	RJ45	1
	MINI AV	1
	DVB-T2/T/C	1
	DVB-S2	1
	HDMI	3
	USB	2
	HEADPHONES OUTPUT	1
	CI+ SLOT	1
OSD-Sprache	Französisch / Englisch / Deutsch / usw.	
Audioausgang	4 x 10 Watt, 8Ohm	
Gesamtgewicht	3,06 KG	
Stromversorgung	DC 12V / 5A	
Maximale Leistungsaufnahme	~15W	
Spitzenluminanzverhältnis in %	<75%	
VESA	100mm x 100mm	
Abmessungen des Fernsehers ohne Soundbar : (B / T / H) in mm	495 x 55 x 292	
Abmessungen des Fernsehers mit Soundbar : (B / T / H) in mm	495 x 55 x 341	
Der Ton kann gleichzeitig oder getrennt über die Soundbar und die Kopfhörer wiedergegeben werden.		

Technische Änderungen vorbehalten

Technische Daten des 24-Zoll-Modells

MODELL		24"
Energieeffizienzklasse		E
Größe des Bildschirms		24" (60 cm)
Technologie		LED-Display (Pixelklasse 0)
Stromverbrauch „ON“ entsprechend Norm EN 62087		17W
Durchschnittlicher Jahresverbrauch		17kWh
Verbrauch im Standby-Modus		< 0,1W
Auflösung		1920 x 1080
Bildschirmformat		16:9
Kontrast		3000:1
Helligkeit		250 cd/m ²
Farben		16,7 Mio. Farben
Betrachtungswinkel		Horizontal: 178° / Vertikal: 178°
TV-Funktion	TV-Standard	BG, DK, I, UL
	Kanäle (A TV/DVB-T/C/S)	100 / 1000(T+C) / 5000(S)
	Videotext (ATV/DTV)	1000 / 1000 Pages
Verbindungen	DC IN	1
	OPTICAL	1
	RJ45	1
	MINI AV	1
	DVB-T2/T/C	1
	DVB-S2	1
	HDMI	3
	USB	2
	HEADPHONES OUTPUT	1
CI+ SLOT	1	
OSD-Sprache		Französisch / Englisch / Deutsch / usw.
Audioausgang		4 x 10 Watt, 8Ohm
Gesamtgewicht		3,40 KG
Stromversorgung		DC 12V / 5A
Maximale Leistungsaufnahme		~17W
Spitzenluminanzverhältnis in %		<75%
VESA		100mm x 100mm
Abmessungen des Fernsehers ohne Soundbar : (B / T / H) in mm		542 x 55 x 318
Abmessungen des Fernsehers mit Soundbar : (B / T / H) in mm		542 x 55 x 370
Der Ton kann gleichzeitig oder getrennt über die Soundbar und die Kopfhörer wiedergegeben werden.		

Technische Änderungen vorbehalten

Technische Daten des 27-Zoll-Modells

MODELL	27"	
Energieeffizienzklasse	E	
Größe des Bildschirms	27" (68cm)	
Technologie	LED-Display (Pixelklasse 0)	
Stromverbrauch „ON“ entsprechend Norm EN 62087	36W	
Durchschnittlicher Jahresverbrauch	36kWh	
Verbrauch im Standby-Modus	< 0,1W	
Auflösung	1920 x 1080	
Bildschirmformat	16:9	
Kontrast	3000:1	
Helligkeit	250 cd/m ²	
Farben	16,7 Mio. Farben	
Betrachtungswinkel	Horizontal: 178° / Vertikal: 178°	
TV-Funktion	TV-Standard	BG, DK, 1, UL
	Kanäle (A TV/DVB-T/C/S)	100 / 1000(T+C) / 5000(S)
	Videotext (ATV/DTV)	1000 / 1000 Pages
Verbindungen	DC IN	1
	OPTICAL	1
	RJ45	1
	MINI AV	1
	DVB-T2/T/C	1
	DVB-S2	1
	HDMI	3
	USB	2
	HEADPHONES OUTPUT	1
	CI+ SLOT	1
OSD-Sprache	Französisch / Englisch / Deutsch / usw.	
Audioausgang	4 x 10 Watt, 8Ohm	
Gesamtgewicht	4,36 KG	
Stromversorgung	DC 12V / 5A	
Maximale Leistungsaufnahme	~36W	
Spitzenluminanzverhältnis in %	<75%	
VESA	100mm x 100mm	
Abmessungen des Fernsehers ohne Soundbar : (B / T / H) in mm	615 x 55 x 361	
Abmessungen des Fernsehers mit Soundbar : (B / T / H) in mm	615 x 55 x 412	
Der Ton kann gleichzeitig oder getrennt über die Soundbar und die Kopfhörer wiedergegeben werden.		

Technische Änderungen vorbehalten

Technische Daten des 32-Zoll-Modells

MODELL		32"
Energieeffizienzklasse		E
Größe des Bildschirms		32" (80 cm)
Technologie		LED-Display (Pixelklasse 0)
Stromverbrauch „ON“ entsprechend Norm EN 62087		40W
Durchschnittlicher Jahresverbrauch		40kWh
Verbrauch im Standby-Modus		< 0,1W
Auflösung		1920 x 1080
Bildschirmformat		16:9
Kontrast		3000:1
Helligkeit		250 cd/m ²
Farben		16,7 Mio. Farben
Betrachtungswinkel		Horizontal: 178° / Vertikal: 178°
TV-Funktion	TV-Standard	BG, DK, I, L/L
	Kanäle (A TV/DVB-T/C/S)	100 / 1000(T+C) / 5000(S)
	Videotext (ATV/DTV)	1000 / 1000 Pages
Verbindungen	DC IN	1
	OPTICAL	1
	RJ45	1
	MINI AV	1
	DVB-T2/T/C	1
	DVB-S2	3
	HDMI	2
	USB	1
	HEADPHONES OUTPUT	1
CI+ SLOT	1	
OSD-Sprache		Französisch / Englisch / Deutsch / usw.
Audioausgang		4 x 10 Watt, 8Ohm
Gesamtgewicht		5,88 KG
Stromversorgung		DC 12V / 5A
Maximale Leistungsaufnahme		~40W
Spitzenluminanzverhältnis in %		<75%
VESA		100mm x 100mm
Abmessungen des Fernsehers ohne Soundbar : (B / T / H) in mm		720 x 55 x 420
Abmessungen des Fernsehers mit Soundbar : (B / T / H) in mm		720 x 55 x 470
Der Ton kann gleichzeitig oder getrennt über die Soundbar und die Kopfhörer wiedergegeben werden.		

Technische Änderungen vorbehalten

Die Garantie von ALDEN

Die ALDEN-Garantie deckt:

Garantien für Fertigungsmängel werden dem Käufer ab dem Datum der Rechnungsstellung gewährt, unter Vorbehalt des Einsendens des Garantiescheins. Erfolgt keine Rückgabe, wird diese Garantie zeitlich begrenzt. Um die Garantie der Produkte nutzen zu können, muss die Kaufrechnung des jeweiligen Produkts unbedingt aufbewahrt werden.

HINWEIS: Durch jeden Eingriff ohne schriftliche Genehmigung der SAS ALDEN erlischt von Rechts wegen die Garantie. Der Kunde und der Käufer sind nicht dazu berechtigt, eine Entschädigung jedweder Art bei Demontage, Wiedermontage oder Nutzungsentzug unter 30 Tagen zu fordern. Die Firma SAS ALDEN haftet nicht für Unfälle oder Schäden jedweder Art, die bei einer Montage auftreten, die nicht den Empfehlungen der Firma SAS ALDEN entspricht. Es wird darauf hingewiesen, dass jede elektrische Anlage durch eine geeignete Sicherung geschützt werden muss.

Im Allgemeinen muss die Montage nach den allgemein anerkannten Regeln der Technik durchgeführt werden. Es wird davon ausgegangen, dass der Installateur und der Benutzer mit den Vorschriften und Gesetzen vertraut sind. Der Monteur und der Benutzer müssen sich bezüglich der Montagevorschriften auf dem Laufenden halten. Der Monteur und der Benutzer sind nicht dazu berechtigt, Entschädigungen oder Gewährleistungen im Fall einer Nichtbeachtung dieser Vorschriften zu fordern.

Sie profitieren jedoch auf jeden Fall von den Bestimmungen zur gesetzlichen Gewährleistung, insbesondere von denjenigen, die die Gewährleistung bezüglich versteckter Mängel betreffen.

HINWEIS: Die Anwendung der Garantien sowie eine eventuelle Rückgabe unterliegen der vorherigen Zustimmung von SAS ALDEN. Eventuelle Rückgaben sind gebührenfrei und werden vom Sender bezahlt (Kunde bei der Rückgabe an ALDEN, ALDEN bei der Rückgabe an den Kunden). Bei einer Express- oder ChronoPost-Rücksendung werden die Kosten für die Rückgabe vom Kunden getragen.

Von der Gewährleistung durch ALDEN sind folgende Elemente ausgeschlossen:

- das Ersetzen von Verbrauchsgütern und Verschleißmaterialien;
- die unsachgemäße oder nicht konforme Verwendung der Produkte. Wir fordern Sie dazu auf, die mit den Produkten gelieferte Gebrauchsanweisung aufmerksam zu lesen;
- Pannen, die durch Zubehör oder eine falsche Montage entstehen;
- Mängel und deren Folgen, die durch einen Einsatz eines von der SAS ALDEN nicht zugelassenen Reparaturs entstehen;
- Mängel und deren Folgen, die durch eine nicht bestimmungsgemäße Verwendung des Produktes entstehen;
- Mängel und deren Folgen, die durch externe Einflüsse entstehen.

Declaration of Conformity

This confirms compliance with the following directives / standards:

Radio Equipment Directive 2014/53/EU

EN 303 340 V1.1.2

EN 303 372-2 V1.1.1

Electromagnetic Compatibility Directive 2014/30/EU

EN55032: 2015+A11: 2020

EN55035: 2017+A11: 2020

EN61000-3-2: 2019

EN61000-3-3: 2013+A1:2019

Low voltage directive 2014/35/EU

EN62368-1:2014+A11: 2017

Garantie

ALDEN empfiehlt Ihnen, sich bei allen Reparaturen oder Montagen an Fachpersonal zu richten.

Im Falle einer persönlichen Installation übernimmt der Käufer die Haftung bezüglich der Sicherheit.

In diesem Fall wird angenommen, dass der Käufer die notwendigen Kompetenzen besitzt. Er verpflichtet sich dazu, die üblichen Regeln einzuhalten, die vom Fachpersonal angewandt werden. Er muss dafür Sorge tragen, die im Land der Nutzung geltenden Rechte zu beachten. Er darf das Produkt nur zu dem Zweck benutzen, zu dem es vorgesehen ist.

Garantie:

Im Falle einer Fehlfunktion muss der Käufer mit seinem Händler Kontakt aufnehmen.

ACHTUNG:

Die Garantie wird hinfällig, wenn ein Eingriff ohne die Genehmigung von ALDEN vorgenommen wird.

Füllen Sie den Garantieschein aus und schicken Sie ihn mit einer Fotokopie der Rechnung an die folgende Adresse:

ALDEN - Z.A. du Hairy - F-67230 HUTTENHEIM

Garantieschein

Name, Vorname:.....

Vollständige Adresse:.....

.....

Postleitzahl:.....

Stadt:.....

Vertragshändler:.....

Kaufdatum:.....

Produkt:.....

Seriennummer: